



twod[®]

all in one

KATALOG

LED OSVETLENIE

DRÔTENÝ PROGRAM

ODPADKOVÉ KOŠE

**KOVANIE PRE VSTAVANÉ
SKRINE**

OBSAH



LED OSVETLENIE 03



DRÔTENÝ PROGRAM 23



ODPADKOVÉ KOŠE 41



KOVANIE PRE VSTAVANÉ SKRINE 65

HÄFELE

blum®



ALUPROFIL®
ALUMINIUM SYSTEM OF POLAND

KESSEBÖHMER



REJS



**LED
OSVETLENIE**

LED PÁSKY 12 V

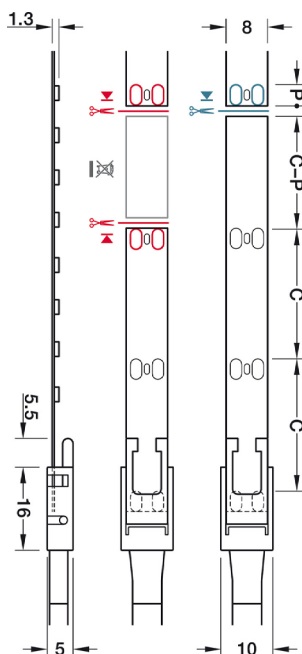
**LOOX LED 2074, BIELA, 12 V, SAMOLEPIACA***

OSVETĽOVACIA PÁSKA, 50 m, 120 LED NA METER; 9,6 W / m

Stmievateľná Životnosť: L80 / B10 pri 45° C >30000 h h

Dĺžka sekcie C - 25 mm Dĺžka plochy kont.: P - 4 mm

Pozlátané kontakty a dvojvrstvový tienový obvod pre lepšiu konektivitu a odvod tepla

Ideálna pre použitie v kombinácii s priamym osvetlením

Zdroj veľmi intenzívneho svetla

Široká škála príslušenstva dopĺňa systém Plug and Play

Prepojovacie káble, rohový klip a od výroby dodané lepiace pásy umožňujú montáž bez použitia nástrojov

Obj. číslo:	71-83374313	71-83374314	71-83374315
Teplota farby:	3000 K (teplá biela)	4000 K (studená biela)	5000 K (studená biela)
*Dĺžka:	50 000 mm	50 000 mm	50 000 mm
Šírka:	8 mm	8 mm	8 mm
Výška:	1,3 mm	1,3 mm	1,3 mm
Príkion:	9,6 W / m	9,6 W / m	9,6 W / m
Počet LED diód:	120 / m	120 / m	120 / m
Svetelný tok:	970 lm	1000 lm	1040 lm
Účinnosť:	101 lm / W	104 lm / W	108 lm / W
Index podania farieb (ra):	90 CRI	90 CRI	90 CRI
Index podania farieb (r9):	> 50 CRI	> 50 CRI	> 50 CRI
Trieda energetickej účinnosti:	A+	A+	A+
Nameraná energetická spotreba (kWh / 1000):	10,56 kWh / m	10,56 kWh / m	10,56 kWh / m

* len s hliníkovým profilom alebo chladiacou lištou

** možnosť objednať presnú dĺžku pásu v násobkoch á 500mm

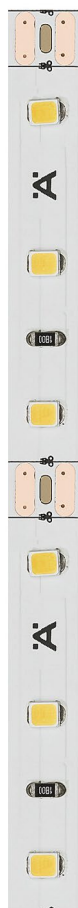
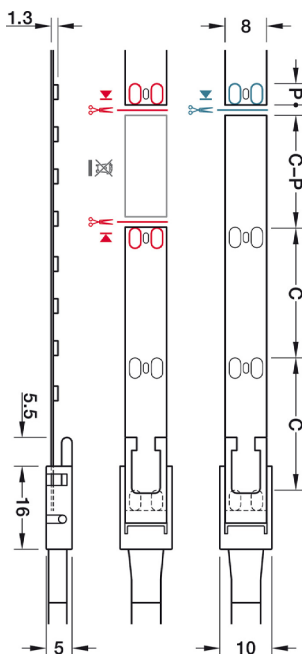
**LOOX LED 2071, BIELA, 12 V, SAMOLEPIACA***

OSVETĽOVACIA PÁSKA, 50 m, 60 LED NA METER; 4,8 W / m

Stmievateľná Životnosť: L80 / B10 pri 45° C >30000 h h

Dĺžka sekcie C - 50 mm, dĺžka plochy kont. P - 4 mm

Pozlátané kontakty a dvojvrstvový tienový obvod pre lepšiu konektivitu a odvod tepla

Ľahko skrátiteľná, takže je vhodná pre ľubovoľné použitie

Široká škála príslušenstva dopĺňa systém Plug and Play

Prepojovacie káble, rohový klip a od výroby dodané lepiace pásy umožňujú montáž bez použitia nástrojov

Obj. číslo:	71-83374305	71-83374306	71-83374307
Teplota farby:	3000 K (teplá biela)	4000 K (studená biela)	5000 K (studená biela)
*Dĺžka:	50 000 mm	50 000 mm	50 000 mm
Šírka:	8 mm	8 mm	8 mm
Výška:	1,3 mm	1,3 mm	1,3 mm
Príkion:	4,8 W / m	4,8 W / m	4,8 W / m
Počet LED diód:	60 / m	60 / m	60 / m
Svetelný tok:	465 lm	490 lm	495 lm
Účinnosť:	97 lm / W	102 lm / W	103 lm / W
Index podania farieb (ra):	90 CRI	90 CRI	90 CRI
Index podania farieb (r9):	> 50 CRI	> 50 CRI	> 50 CRI
Trieda energetickej účinnosti:	A+	A+	A+
Nameraná energetická spotreba (kWh / 1000):	5,28 kWh / m	5,28 kWh / m	5,28 kWh / m

* možnosť objednať presnú dĺžku pásu v násobkoch á 500 mm

LED PÁSKY 12 V - PRÍSLUŠENSTVO

**PREPOJOVACÍ KÁBEL LED,
8 mm, 12 V / 5 A / 18 AWG**

SLUŽÍ NA PREPOJENIE DVOCH A VIACERÝCH LED PÁSOV

Obj. číslo:	Príkon max.:	Dĺžka:
71-83389191	60 W	50 mm
71-83389192	60 W	500 mm
71-83389193	60 W	2000 mm

**PRÍVODNÝ KÁBEL LED, LOOX5,
8 mm, 12 V / 5 A / 18 AWG**SLUŽÍ NA PREPOJENIE PÁSKY S NAPÁJACÍM ZDROJOM
(LOOX 5 PÁSKA NA LOOX5 TRAFU)

Obj. číslo:	Príkon max.:	Dĺžka:
71-83393736	60 W	100 mm
71-83395701	60 W	500 mm
71-83395700	60 W	2000 mm

**ADAPTÉR LED LOOX5, 12 V / 3,5 A / 42 W**PRE PRIPOJENIE ZARIADENÍ LOOX5 K DRIVEROM LOOX3 ALEBO
ROZBOČOVAČOM LOOX3

Obj. číslo:	Príkon max.:	Dĺžka:
71-83395752	42 W	45 mm

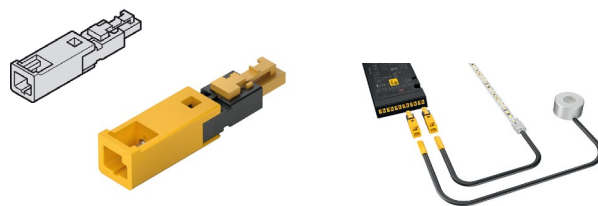
**ADAPTÉR LED LOOX, 12 V / 3,5 A / 42 W**PRE PRIPOJENIE ZARIADENIA LOOX3 K DRIVEROM LOOX5 ALEBO
ROZBOČOVAČOM LOOX5

Obj. číslo:	Príkon max.:	Dĺžka:
71-83395753	42 W	50 mm

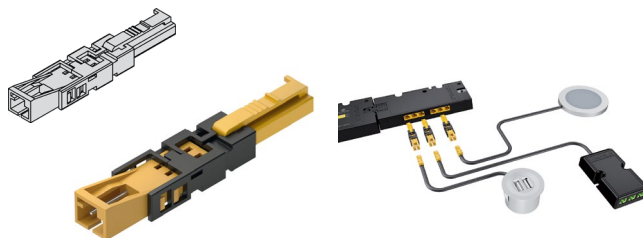
**KLIP KONEKTOR LED PÁSKY, 8 mm, 5 A**

SLUŽÍ NA PREPOJENIE DVOCH LED PÁSOV VEDĽA SEBA

Obj. číslo:	
71-83389206	-
71-83389187	rohový 90°

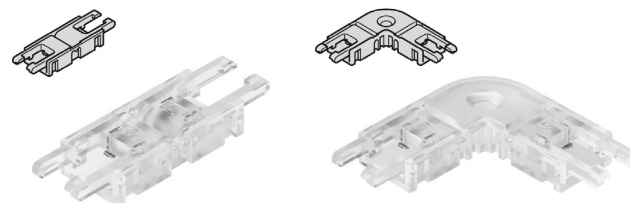
**PRÍVODNÝ KÁBEL PRE LOOX5 LED PÁSKU,
8 mm, 12 V / 3,5 A / 20 AWG**

SLUŽÍ NA PREPOJENIE PÁSKY LOOX5 S NAPÁJACÍM ZDROJOM LOOX3

Obj. číslo:	Príkon max.:	Dĺžka:
71-83372716	42 W	2000 mm

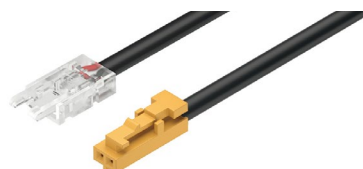

LED SVIETIDLÁ 12 V



LOOX LED 2025 / 2092

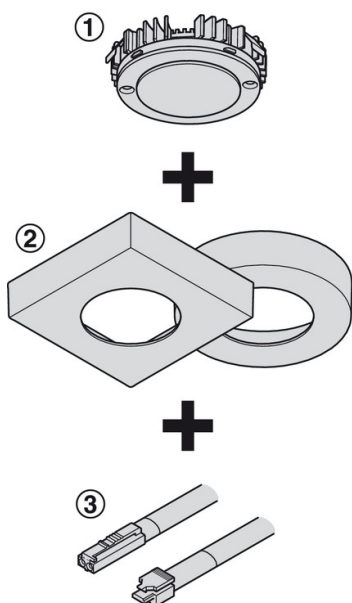

LOOX LED 2025 / 2092

MODULÁRNE ZAPUSTENÉ / STROPNÉ SVIETIDLO
POVRCHOVÁ MONTÁŽ

Montáž: do vyvrtaného otvoru pre upnutie svorkou alebo naskrutkovanie

Vďaka modulárnemu princípu, rôzne tvarovaným krytkám pre zápusťnú montáž alebo dielom pre povrchovú montáž a káblom v rôznych dĺžkach je možné svietidlá používať rôznymi spôsobmi

Priemer 58 mm je ideálny pre výmenu existujúcich halogénových svietidiel

Výkonné svietidlo LED 2025 umožňuje aj osvetlenie pracovných plôch

LOOX LED 2025 ALU

Obj. číslo:	71-83372351	71-83372352
Teplota farby:	3000 K (teplá biela)	4000 K (studená biela)
Priemer:	ø 61,2 mm	ø 61,2 mm
Výška:	13,5 mm	13,5 mm
Príkonnosť:	3,8 W	3,8 W
Počet LED diód:	1 (COB)	1 (COB)
Svetelný výkon:	300 lm	306 lm
Účinnosť:	78 lm / W	80 lm / W
Index podania farieb (ra):	90 CRI	90 CRI
Index podania farieb (r9):	55 CRI	55 CRI
Trieda energetickej účinnosti:	A+	A+
Nameraná energ. spotreba (kWh / 1000):	4,18 kWh	4,18 kWh
Materiál:	hliník	hliník
Obsah sady:	1 svietidlo	

LOOX5 LED 2092 ALU

Obj. číslo:	71-83372475	71-83372476
Teplota farby:	3000 K (teplá biela)	4000 K (studená biela)
Priemer:	ø 61,2 mm	ø 61,2 mm
Výška:	13,5 mm	13,5 mm
Príkonnosť:	3,4 W	3,4 W
Počet LED diód:	6	6
Svetelný výkon:	240 lm	250 lm
Účinnosť:	71 lm / W	74 lm / W
Index podania farieb (ra):	90 CRI	90 CRI
Index podania farieb (r9):	55 CRI	55 CRI
Trieda energetickej účinnosti:	A+	A+
Nameraná energ. spotreba (kWh / 1000):	3,74 kWh	3,74 kWh
Materiál:	hliník	hliník
Obsah sady:	1 svietidlo	

LED SVIETIDLÁ 12 V

PÚZDRO PRE ZÁPUSTNÚ MONTÁŽ

Obj. číslo:	Farba:	Typ:	Rozmery:	Materiál:
71-83372126	strieborná	okružle	ø 65 mm	plast
71-83372127	strieborná	štvorcové	65 x 65 mm	plast
71-83372168	čierna	okružle	ø 65 mm	plast
71-83372172	čierna	štvorcové	65 x 65 mm	plast
71-83372380	antracit	okružle	ø 65 mm	plast
71-83372383	antracit	štvorcové	65 x 65 mm	plast

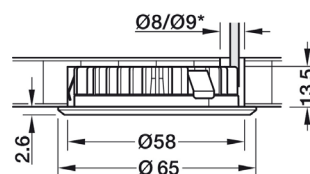

PÚZDRO PRE POVRCHOVÚ MONTÁŽ

Obj. číslo:	Farba:	Typ:	Rozmery:	Materiál:
71-83372124	strieborná	okružle	ø 65 mm	plast
71-83372125	strieborná	štvorcové	65 x 65 mm	plast
71-83372160	čierna	okružle	ø 65 mm	plast
71-83372164	čierna	štvorcové	65 x 65 mm	plast
71-83372193	antracit	okružle	ø 65 mm	plast
71-83372195	antracit	štvorcové	65 x 65 mm	plast

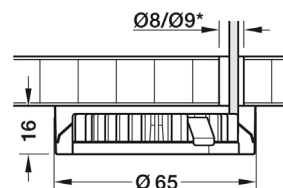

KÁBEL LOOX5 PRE MODULÁRNE SVIETIDLÁ, 12 V / 1,5 A / 24 AWG

Služi na prepojenie svetidla s napájacím zdrojom

Obj. číslo:	Dĺžka:
71-83395789	1000 mm
71-83395788	2000 mm

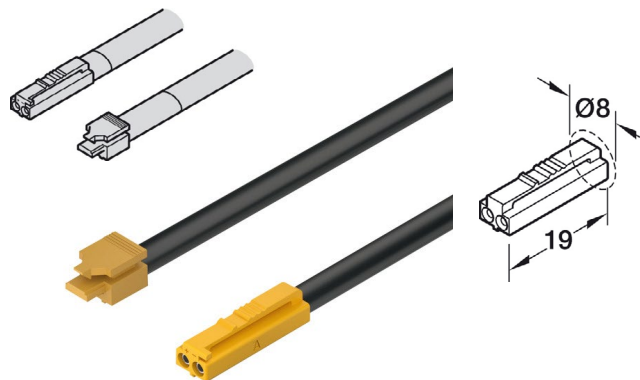

LED SVIETIDLÁ 12 V



4000 K	90°
650 lx	250 mm
163 lx	500 mm
72 lx	750 mm
40 lx	1000 mm

LOOX LED 2034 / 2035

SVIETIDLO S FLEXIBILNÝM RAMENOM A USB NABÍJAČKOU

Strmievaťelné

Montáž: povrchová

Integrovaný tlačidlový spínač

LED 2034: pre zaistenie optimálneho využitia USB nabíjačky musí byť použitý driver s výkonom najmenej 20 W

Flexibilné rameno poskytuje nielen svietidlo, ale aj nabíjanie smartfónu alebo tabletu vďaka USB portom. Tlačidlo integrované do základne slúži k prepínaniu medzi dvomi úrovňami jasů: 100% a 50%

LOOX LED 2034, USB

Integrovaná dvojité USB dobíjacia jednotka 5 V / 2 A, integrovaný tlačidlový spínač pre 2 úrovne nastavenia jasů svetla

Adaptér nieje súčasťou balenia (obj. č.: 71-83395753)

Obj. číslo:	71-83374096	71-83374097
Teplota farby:	4000 K (studená biela)	4000 K (studená biela)
Dĺžka:	450 mm	450 mm
Šírka:	50 mm	50 mm
Výška:	15,5 mm	15,5 mm
Príkonn:	max. 17 W	max. 17 W
Počet LED diód:	3	3
Svetelný výkon:	105 lm	105 lm
Účinnosť:	70 lm / W	70 lm / W
Index podania farieb:	82 CRI	82 CRI
Trieda energetickej účinnosti:	A+	A+
Nameraná energetická spotreba (kWh / 1000):	1,65 kWh	1,65 kWh
Materiál:	hliník	hliník
Farba:	chróm	čierna
Obsah sady:	1 ks svietidlo s 2 m káblom + príslušenstvo pre montáž	

LOOX LED 2035

Integrovaný tlačidlový spínač pre 2 úrovne nastavenia jasů svetla

Adaptér nieje súčasťou balenia (obj. č.: 71-83395753)

Obj. číslo:	71-83374152	71-83374153
Teplota farby:	4000 K (studená biela)	4000 K (studená biela)
Dĺžka:	450 mm	450 mm
Šírka:	50 mm	50 mm
Výška:	15,5 mm	15,5 mm
Príkonn:	1,50 W	1,50 W
Počet LED diód:	3	3
Svetelný výkon:	105 lm	105 lm
Účinnosť:	70 lm / W	70 lm / W
Index podania farieb:	82 CRI	82 CRI
Trieda energetickej účinnosti:	A+	A+
Nameraná energetická spotreba (kWh / 1000):	1,65 kWh	1,65 kWh
Materiál:	hliník	hliník
Farba:	chróm	čierna
Obsah sady:	1 svietidlo s 2 m káblom + príslušenstvo pre montáž	

LED SVIETIDLÁ 12 V

LOOK LED 2028

SOKLOVÉ SVIETIDLO OVLÁDANÉ POHYBOVÝM SENZOROM PRI ZOTMENÍ

Bez možnosti stmievania Montáž: do vyvrtaného otvoru

Priemer otvoru: Ø 40 mm Oneskorenie: približne 2 minúty

Dosah senzoru: 0-3000 mm

Svietidlo LED 2028 je orientačné svietidlo s integrovaným snímačom denného svetla a detektorom pohybu. Ak je hodnota svetla pod 15 luxov, svietidlo sa rozsvieti

Adaptér nieje súčasťou balenia (obj. č.: 71-83395753)

Obj. číslo:	71-83373110	71-83373111
Teplota farby:	2700 K (teplá biela)	2700 K (teplá biela)
Priemer:	54 mm	54 mm
Výška:	17,3 mm	17,3 mm
Príkion:	0,34 W	0,34 W
Počet LED diód:	3	3
Svetelný výkon:	4 lm	4 lm
Účinnosť:	12 lm / W	12 lm / W
Index podania farieb:	90 CRI	90 CRI
Trieda energetickej účinnosti:	A+	A+
Nameraná energetická spotreba (kWh / 1000):	0,37 kWh	0,37 kWh
Materiál:	nerez / plast	nerez / plast
Farba:	satén	čierna
Obsah sady:	1 ks svietidlo s 2 m káblom + príslušenstvo pre montáž	

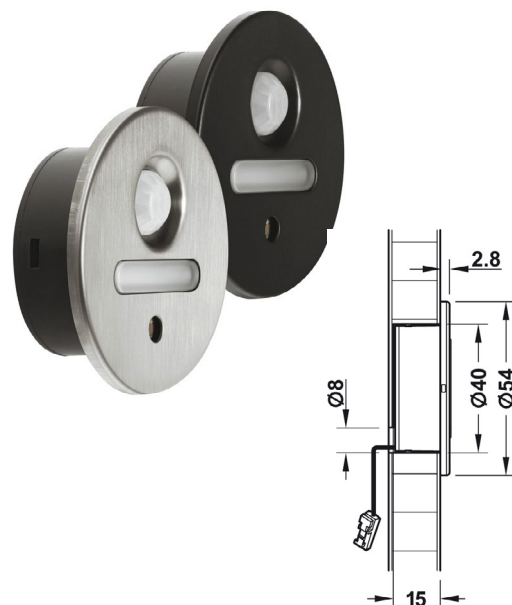
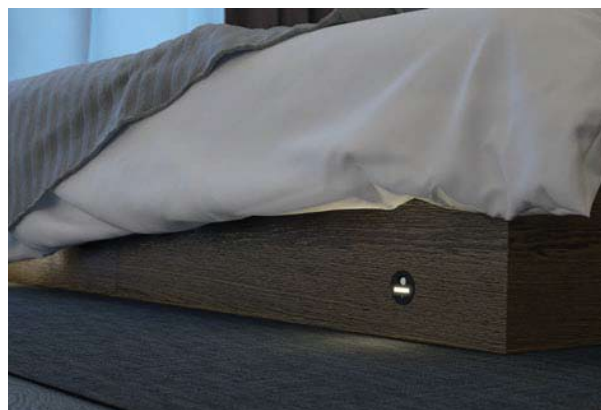

LED SVIETIDLÁ 12 V - NAPÁJANIE

**NAPÁJACÍ ZDROJ HÄFELE LOOX5, 20 W**

NAPÄTIE 12 V, VÝSTUPNÝ VÝKON 20 W

Ochrana pred preťažením

Obj. číslo:	71-83395000
Spotreba energie:	v pohotovosti: <0,2 W
Výstupný výkon:	20 W
Vstupné napätie:	100–240 V~; 50–60 Hz
Výstupné napätie:	jednosmerné 12 (± 3 %) V
Rozmer (D x Š x V):	140 x 50,0 x 16 mm
Životnosť:	> 50000 h
Materiál:	plast
Farba:	čierna
Montáž:	na priskrutkovanie

NAPÁJACÍ ZDROJ HÄFELE LOOX5, 40 W

NAPÄTIE 12 V, VÝSTUPNÝ VÝKON 40 W, S KOREKCIOU VÝKONNOSTNÉHO FAKTORU

Ochrana pred preťažením

Obj. číslo:	71-83395002
Spotreba energie:	v pohotovosti: <0,3 W
Výstupný výkon:	40 W
Vstupné napätie:	100–240 V~; 50–60 Hz
Výstupné napätie:	jednosmerné 12 (± 3 %) V
Rozmer (D x Š x V):	191 x 60,0 x 16 mm
Životnosť:	> 50000 h
Materiál:	plast
Farba:	čierna
Montáž:	na priskrutkovanie

NAPÁJACÍ ZDROJ HÄFELE LOOX5, 60 W

NAPÄTIE 12 V, VÝSTUPNÝ VÝKON 60 W, S KOREKCIOU VÝKONNOSTNÉHO FAKTORU

Ochrana pred preťažením

Obj. číslo:	71-83395003
Spotreba energie:	v pohotovosti: <0,3 W
Výstupný výkon:	60 W
Vstupné napätie:	100–240 V~; 50–60 Hz
Výstupné napätie:	jednosmerné 12 (± 3 %) V
Rozmer (D x Š x V):	230 x 70,0 x 16 mm
Životnosť:	> 50000 h
Materiál:	plast
Farba:	čierna
Montáž:	na priskrutkovanie

NAPÁJACÍ KÁBEL SO ZÁSTRČKOU

Obj. číslo:	Popis:	Napätie:	Dĺžka:	Farba:
71-83389002	EÚ	250 V	2000 mm	čierna

LED SVIETIDLÁ 12 V - NAPÁJANIE

6-CESTNÝ ROZBOČOVAČ LOOX5, 12 V, MAX. 60 W

NAPÁTIE 12 V, MAX. PRIPOJENÝ PRÍKON 60 W

Obj. číslo:	71-83395786
Funkcia spínača:	nie
Rozmery (D x Š x V):	70 x 30 x 14 mm
Farba:	čierna
Materiál:	plast
Príkon max.:	60 W

6-CESTNÝ ROZBOČOVAČ LOOX5, BOX TO BOX, 12 V, MAX. 60 W, BEZ FUNKCIE SPÍNAČA

Možnosť pripojiť box-to-box konektorovým pripojením alebo predĺžovacím káblom. Možnosť pripojiť ľubovoľný počet rozbočovačov

Dodržte maximálny výkon!

Obj. číslo:	71-83395747
Funkcia spínača:	nie
Rozmery (D x Š x V):	120 x 50 x 16 mm
Farba:	čierna
Materiál:	plast
Príkon max.:	60 W

6-CESTNÝ ROZBOČOVAČ LOOX5, BOX TO BOX, 12 V, MAX. 60 W, S FUNKCIOU SPÍNAČA

Možnosť pripojiť box-to-box konektorovým pripojením alebo predĺžovacím káblom. Možnosť pripojiť ľubovoľný počet rozbočovačov

Dodržte maximálny výkon!

Obj. číslo:	71-83395748
Funkcia spínača:	áno
Rozmery (D x Š x V):	120 x 50 x 16 mm
Farba:	čierna
Materiál:	plast
Príkon max.:	60 W

6-CESTNÝ ROZBOČOVAČ LOOX5, BOX TO BOX, 12 V, MAX. 60 W, S FUNKCIOU AŽ 3 SPÍNAČOV

Možnosť pripojiť box-to-box konektorovým pripojením alebo predĺžovacím káblom. Možnosť pripojiť ľubovoľný počet rozbočovačov. Je možné si vybrať z 3 prevádzkových režimov (krížový spínač - svetlá 1 - 6, krížový spínač na rôznych vybraných svetlách, vypnutý krížový spínač)

Dodržte maximálny výkon!

Obj. číslo:	71-83395828
Funkcia spínača:	max 3 spínače
Rozmery (D x Š x V):	120 x 50 x 16 mm
Farba:	čierna
Materiál:	plast
Príkon max.:	60 W

PREDĽŽOVACÍ KABEL, HÄFELE LOOX5 MONOCHROME, 12 V, AWG 18

Obj. číslo:	Príkon max.:	Dĺžka:
71-83395712	60 W	500 mm
71-83395713	60 W	1000 mm
71-83395714	60 W	2000 mm

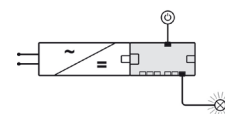
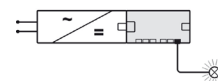
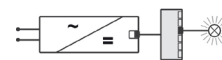

Dostupné od 3Q/2021

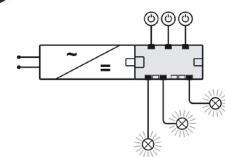

PREVÁDKOVÉ REŽIMY

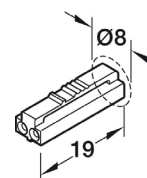
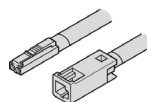
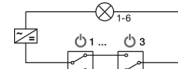
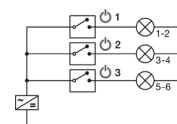
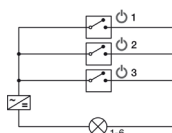

HLINÍKOVÉ PROFILY HĀFELE LOOX PRE OSVETĽOVACIE PĀSKY

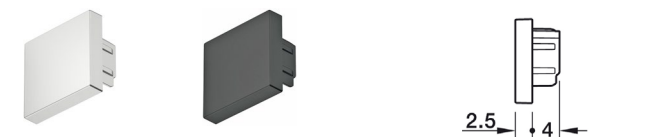
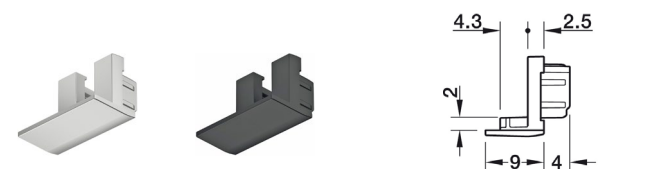
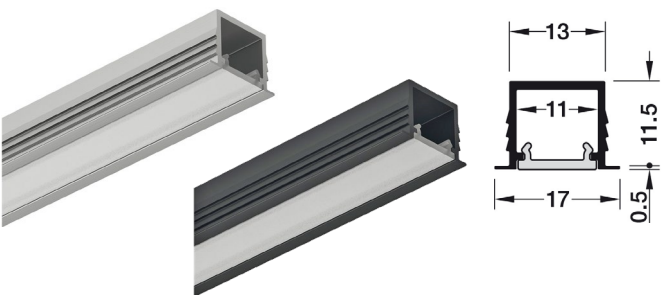
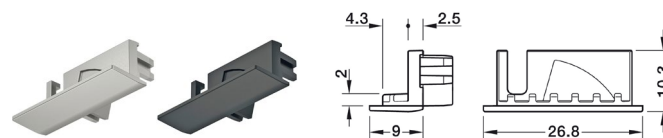
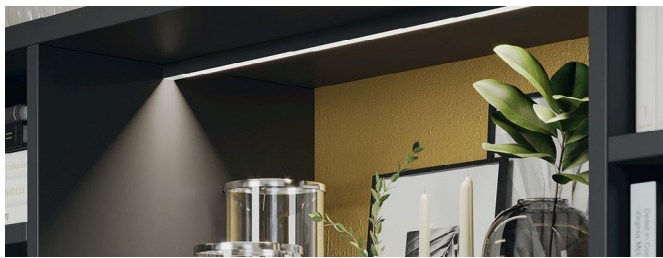

PROFIL LOOX5 LED 1107

Obj. číslo:	71-83395731	71-83395730
Materiál:	hliník / plast	hliník / plast
Farba:	čierna	strieborná
Priepustnosť:	70 - 80 %	70 - 80 %
Dĺžka / Šírka:	3000 / 8 mm	3000 / 8 mm
Pre LED pásky široké:	5 mm	5 mm
Aplikácia:	zápustná montáž	
Obsah sady:	1 ks hliníkový profil, 1 difúzor biely opál	

KONCOVÁ KRYTKA PROFILU LOOX5 LED 1107

Obj. číslo:	71-83395820	71-83395821
Materiál:	plast	plast
Farba:	čierna	strieborná
Montáž:	priskrutkovanie	
Verzia:	s káblovou priechodkou	

PROFIL LOOX5 1103

Obj. číslo:	71-83395723	71-83395722
Materiál:	hliník / plast	hliník / plast
Farba:	čierna	strieborná
Priepustnosť:	70 - 80 %	70 - 80 %
Dĺžka / Šírka:	3000 / 11 mm	3000 / 11 mm
Pre LED pásky široké:	5 / 8 mm	5 / 8 mm
Aplikácia:	zápustná montáž	
Obsah sady:	1 ks hliníkový profil, 1 difúzor biely opál	

KONCOVÁ KRYTKA PROFILU LOOX5 1103

Obj. číslo:	71-83395767	71-83395766
Materiál:	plast	plast
Farba:	čierna	strieborná
Verzia:	s káblovou priechodkou	

PROFIL LOOX5 LED 2102

Obj. číslo:	71-83395735	71-83395734
Materiál:	hliník / plast	hliník / plast
Farba:	čierna	strieborná
Priepustnosť:	70 - 80 %	70 - 80 %
Dĺžka / Šírka:	3000 / 11 mm	3000 / 11 mm
Pre LED pásky široké:	5 / 8 mm	5 / 8 mm
Aplikácia:	povrchová montáž	
Obsah sady:	1 ks hliníkový profil, 1 difúzor biely opál	

KONCOVÁ KRYTKA PROFILU LOOX5 2102

Obj. číslo:	71-83395778	71-83395777
Materiál:	plast	plast
Farba:	čierna	strieborná
Verzia:	so značením pre vrtanie káblovej priechodky	

HLINÍKOVÉ PROFILY HĀFELE LOOX PRE OSVETĽOVACIE PĀSKY

BODOVÝ DIFÚZOR PRE LOOX5 LED

Obj. číslo: **71-83389300**

Materiál:	plast
Farba:	strieborná
Priepustnosť:	89 %
Dĺžka:	2500 mm
Pre LED pásy široké:	5 / 8 mm

Aplikácia: montáž v rovine alebo pod jednotkou

Obsah sady: 1 ks lineárna šošovka s postranným výrezom pre klip konektor

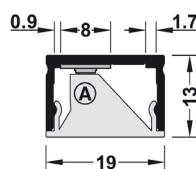

LED 8 mm

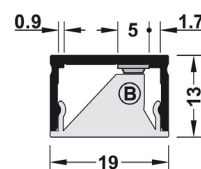

LED 5 mm

PROFIL PRE BODOVÝ DIFÚZOR LOOX5 LED

VHODNÉ PRE LINEÁRNE ŠOŠOVKY V KOMBINÁCIÍ S OSVETĽOVACÍMI LED PĀSKAMI LOOX5 5 alebo 8 mm

Obj. číslo: **71-83301870**

Materiál:	hliník
Farba:	strieborná
Výška:	12 mm
Dĺžka:	2500 mm
Pre LED pásy široké:	5 / 8 mm

Aplikácia: povrchová montáž

Obsah sady: 1 ks hliníkový profil pre lineárne šošovky

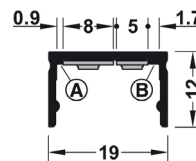
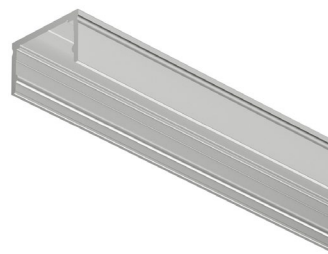

PLASTOVÉ PROFILY HĀFELE LOOX PRE OSVETĽOVACIE PĀSKY

PROFIL LOOX5 LED 1101

Obj. číslo: **71-83372899** **71-83372898**

Materiál:	plast	plast
Farba:	čierna	biely opál
Priepustnosť:	± 20 %	± 70 %
Dĺžka:	3000 mm	
Šírka:	11 mm	

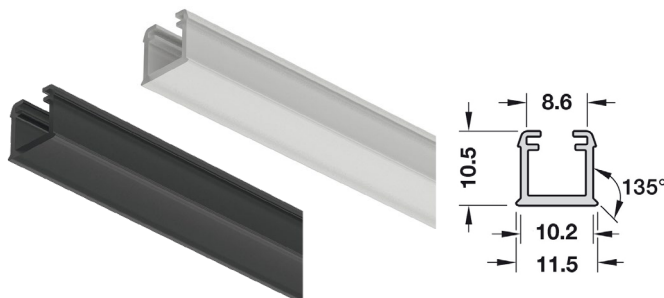
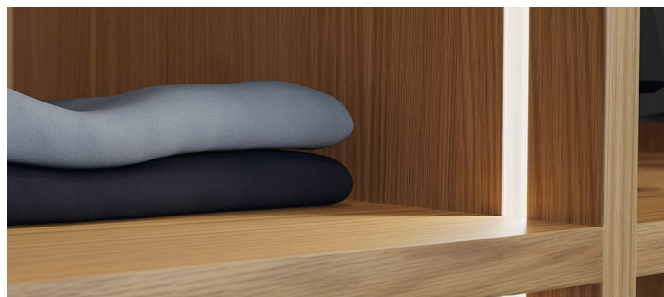

SPÍNAČE HÄFELE LOOX

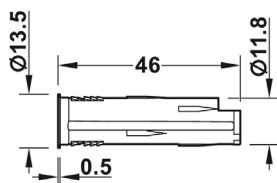
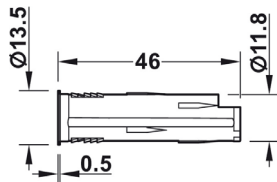
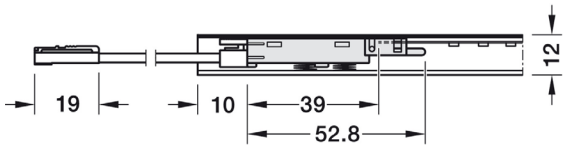
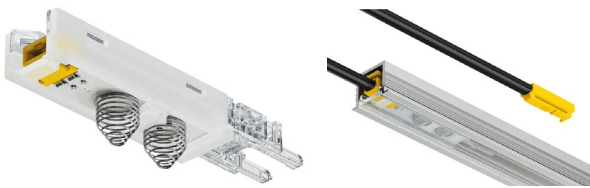

SPÍNAČ DO HLINÍKOVÉHO PROFILU S FUNKCIOU STMIEVANIA PRE 12 V, MAX. 60 W

Pre jednofarebné osvetľovacie LED pásiky Loox5 8 mm v hliníkových profiloch s vnútornou šírkou 16 mm (pre ALU profily 1103, 1105, 2101, 2102, 2103 a 2104)

Šetrné zapínanie / vypínanie, stmievanie (s pamäťovou funkciou)

Kábel nie je súčasťou balenia:

obj. číslo: 71-83395831 (12 V, 1 m), 71-83395830 (12 V, 2 m)

Obj. číslo: **71-83389281**

Systém:	12 V
Príkion max.:	60 W
Materiál:	plast
Rozmery (D x V):	39 x 12 mm
Montáž:	nasunutie do hliníkového profilu
Obsah sady:	1 ks prepínač so sponou / zástrčkou

SENZOROVÝ SPÍNAČ, MODULÁRNY

ZAPÍNANIE A VYPÍNANIE - BEZDOTYKOVÉ

Hodnota zapnuté / vypnuté je uložená bez potreby trvalého napájania (s pamäťovou funkciou)

Kábel s poistným klipom pre modulárne spínače je potrebné objednať samostatne (obj. číslo: 71-83389142)

Obj. číslo: **71-83389127** **71-83389167** **71-83389169**

Farba:	strieborná	čierna	biela
Materiál:	plast	plast	plast
Dosah senzoru:	0 - 80 mm	0 - 80 mm	0 - 80 mm
Priemer otvoru:	Ø 12 mm	Ø 12 mm	Ø 12 mm
Spotreba energie:	<0,3 W	<0,3 W	<0,3 W
Stupeň ochrany:	IP20	IP20	IP20
Montáž:	na navrtanie alebo zasunutie do krytu		

DVEROVÝ SENZOROVÝ SPÍNAČ, MODULÁRNY

ZAPÍNANIE A VYPÍNANIE - BEZDOTYKOVÉ

Kábel s poistným klipom pre modulárne spínače je potrebné objednať samostatne (obj. číslo: 71-83389142)

Obj. číslo: **71-83389128** **71-83389170** **71-83389171**

Farba:	strieborná	čierna	biela
Materiál:	plast	plast	plast
Dosah senzoru:	0 - 100 mm	0 - 100 mm	0 - 100 mm
Priemer otvoru:	Ø 12 mm	Ø 12 mm	Ø 12 mm
Spotreba energie:	<0,3 W	<0,3 W	<0,3 W
Stupeň ochrany:	IP20	IP20	IP20
Montáž:	na navrtanie alebo zasunutie do krytu		

SPÍNAČE HÄFELE LOOX

POHYBOVÝ SPÍNAČ, MODULÁRNY

AUTOMATICKÉ ZAPÍNANIE A VYPÍNANIE

Kábel s poistným klipom pre modulárne spínače je potrebné objednať samostatne (obj. číslo: 71-83389142)

Obj. číslo:	71-83389129	71-83389172	71-83389173
Farba:	strieborná	čierna	biela
Materiál:	plast	plast	plast
Dosah senzoru:	0 - 3000 mm	0 - 3000 mm	0 - 3000 mm
Uhol snímača:	120 °	120 °	120 °
Priemer otvoru:	Ø 12 mm	Ø 12 mm	Ø 12 mm
Spotreba energie:	<0,1 W	<0,1 W	<0,1 W
Stupeň ochrany:	IP20	IP20	IP20
Oneskorenie:	30 s	30 s	30 s
Montáž:	na navrtanie alebo zasunutie do krytu		

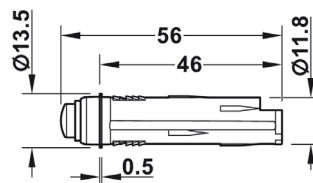
SENZOROVÝ SPÍNAČ S FUNKCIOU
STMIEVANIA MODULÁRNY

JEMNÉ ZAPÍNANIE A VYPÍNANIE - DOTYKOVÉ

Hodnota stmievania je uložená bez potreby trvalého napájania (s pamäťovou funkciou)

Kábel s poistným klipom pre modulárne spínače je potrebné objednať samostatne (obj. číslo: 71-83389142)

Obj. číslo:	71-83389058	71-83389174	71-83389175
Farba:	strieborná	čierna	biela
Materiál:	plast	plast	plast
Priemer otvoru:	Ø 12 mm	Ø 12 mm	Ø 12 mm
Spotreba energie:	<0,3 W	<0,3 W	<0,3 W
Stupeň ochrany:	IP20	IP20	IP20
Montáž:	na navrtanie alebo zasunutie do krytu		

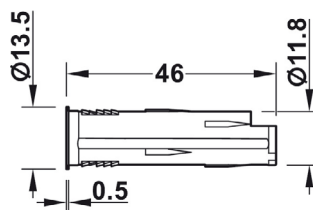
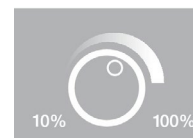
SENZOROVÝ SPÍNAČ S FUNKCIOU
STMIEVANIA MODULÁRNY

JEMNÉ ZAPÍNANIE A VYPÍNANIE - BEZDOTYKOVÉ

Hodnota stmievania je uložená bez potreby trvalého napájania

Kábel s poistným klipom pre modulárne spínače je potrebné objednať samostatne (obj. číslo: 71-83389142)

Obj. číslo:	71-83389126	71-83389166	71-83389168
Farba:	strieborná	čierna	biela
Materiál:	plast	plast	plast
Dosah senzoru:	0 - 80 mm	0 - 80 mm	0 - 80 mm
Priemer otvoru:	Ø 12 mm	Ø 12 mm	Ø 12 mm
Spotreba energie:	<0,3 W	<0,3 W	<0,3 W
Stupeň ochrany:	IP20	IP20	IP20
Montáž:	na navrtanie alebo zasunutie do krytu		

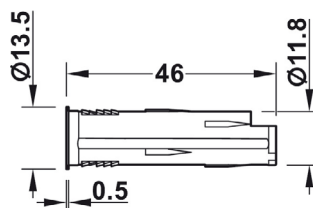
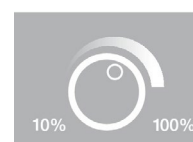

SPÍNAČE HÄFELE LOOX

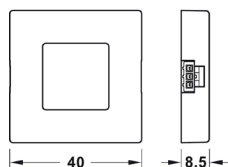
**SENZOROVÝ SPÍNAČ, MODULÁRNY**

ZAPÍNANIE A VYPÍNANIE - BEZDOTYKOVÉ

Hodnota zapnuté / vypnuté je uložená bez potreby trvalého napájania

Kábel s poistným klipom pre modulárne spínače je potrebné objednať samostatne (obj. číslo: 71-83389142)

Obj. číslo:	71-83389136	71-83389180	71-83389181
Farba:	strieborná	čierna	biela
Materiál:	plast	plast	plast
Rozmery (D x Š x V mm):	40 x 40 x 8,5	40 x 40 x 8,5	40 x 40 x 8,5
Dosah senzoru:	0 - 80 mm	0 - 80 mm	0 - 80 mm
Spotreba energie:	<0,3 W	<0,3 W	<0,3 W
Stupeň ochrany:	IP20	IP20	IP20
Montáž:	lepenie / skrutkovanie		
Aplikácia:	povrchová montáž		

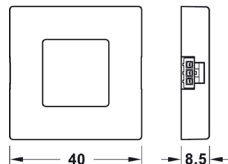
**DVEROVÝ SENZOROVÝ SPÍNAČ, MODULÁRNY**

JEMNÉ ZAPÍNANIE A VYPÍNANIE

Kábel s poistným klipom pre modulárne spínače je potrebné objednať samostatne (obj. číslo: 71-83389142)

Obj. číslo:	71-83389137	71-83389182	71-83389183
Farba:	strieborná	čierna	biela
Materiál:	plast	plast	plast
Rozmery (D x Š x V mm):	40 x 40 x 8,5	40 x 40 x 8,5	40 x 40 x 8,5
Dosah senzoru:	0 - 100 mm	0 - 100 mm	0 - 100 mm
Spotreba energie:	<0,3 W	<0,3 W	<0,3 W
Stupeň ochrany:	IP20	IP20	IP20
Montáž:	lepenie / skrutkovanie		
Aplikácia:	povrchová montáž		

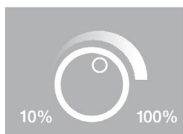
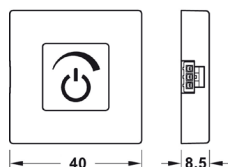
**SENZOROVÝ SPÍNAČ S FUNKCIOU STMIEVANIA, MODULÁRNY**

JEMNÉ ZAPÍNANIE A VYPÍNANIE, STMIEVANIE - DOTYKOVÉ

Hodnota stmievania je uložená bez potreby trvalého napájania

Kábel s poistným klipom pre modulárne spínače je potrebné objednať samostatne (obj. číslo: 71-83389142)

Obj. číslo:	71-83389134	71-83389176	71-83389177
Farba:	strieborná	čierna	biela
Materiál:	plast	plast	plast
Rozmery (D x Š x V mm):	40 x 40 x 8,5	40 x 40 x 8,5	40 x 40 x 8,5
Spotreba energie (W):	<0,3 W	<0,3 W	<0,3 W
Stupeň ochrany:	IP20	IP20	IP20
Montáž:	lepenie / skrutkovanie		
Aplikácia:	povrchová montáž		

SPÍNAČE HÄFELE LOOX

SENZOROVÝ SPÍNAČ S FUNKCIOU STMIEVANIA, MODULÁRNY

JEMNÉ ZAPÍNANIE A VYPÍNANIE, STMIEVANIE - BEZDOTYKOVÉ

Hodnota stmievania je uložená bez potreby trvalého napájania

Kábel s poistným klipom pre modulárne spínače je potrebné objednať samostatne (obj. číslo: 71-83389142)

Obj. číslo:	71-83389135	71-83389178	71-83389179
Farba:	strieborná	čierna	biela
Materiál:	plast	plast	plast
Rozmery (D x Š x V mm):	40 x 40 x 8,5	40 x 40 x 8,5	40 x 40 x 8,5
Dosah senzoru:	0 - 80 mm	0 - 80 mm	0 - 80 mm
Spotreba energie:	<0,3 W	<0,3 W	<0,3 W
Stupeň ochrany:	IP20	IP20	IP20
Montáž:	lepenie / skrutkovanie		
Aplikácia:	povrchová montáž		

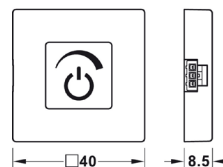
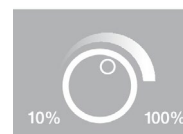
**MECHANICKÝ KOLÍSKOVÝ SPÍNAČ**

ZAPÍNANIE A VYPÍNANIE - DOTYKOVÉ

Obj. číslo:	71-83389106
Farba:	čierna
Materiál:	plast
Priemer otvoru:	Ø 12 mm
Výška:	17,7 mm
Priemer:	Ø 15 mm
Dĺžka kábla:	2000 mm
Stupeň ochrany:	IP20
Aplikácia:	zapustená montáž

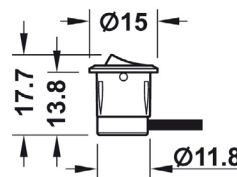
**MECHANICKÝ DVEROVÝ SPÍNAČ**

Zapnutie: dvere otvorené = svetlo zapnuté, dvere zatvorené = svetlo vypnuté

Prepínanie otváraním dverí alebo zatváraním dverí, vhodné aj pre čelá bez kľučiek s podporou otvárania

Obj. číslo:	71-83389059
Farba:	čierna
Materiál:	plast
Dĺžka / Dĺžka kábla:	28 mm / 2000 mm
Stupeň ochrany:	IP20
Priemer otvoru:	Ø 12 mm
Aplikácia:	zapustená montáž

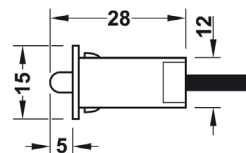
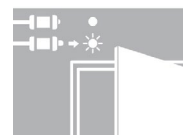
**MECHANICKÝ TLAČIDLOVÝ SPÍNAČ**

Obj. číslo:	71-83389107	71-83389108
Dĺžka / Dĺžka kábla:	20 mm / 2000 mm	20 mm / 2000 mm
Priemer otvoru:	Ø 12 mm	Ø 12 mm
Materiál / Farba:	plast / šedý	plast / čierna
Aplikácia:	zapustená montáž	

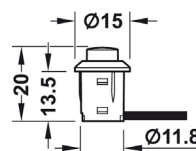

PRÍSLUŠENSTVO K SPÍNAČOM HÄFELE LOOK

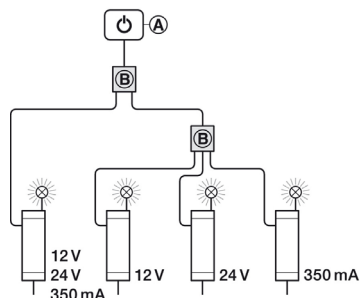
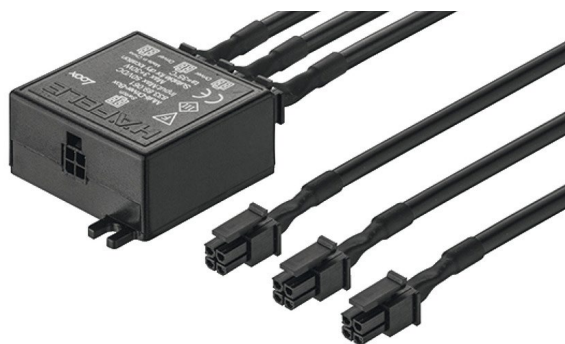
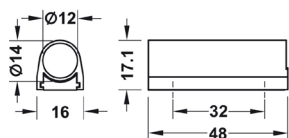
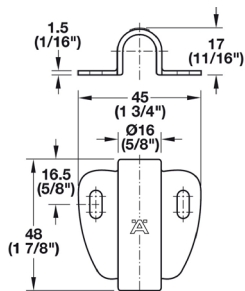

ADAPTÉR MONTÁŽE SPÍNAČA, NA PLOCHU

Obj. číslo:	71-83389090
Rozmery (D x Š x V):	48 x 45 x 17 mm
Priemer:	Ø 16 mm
Farba / Materiál:	strieborná / plast
Aplikácia:	pre spínač s Ø 12 mm
Obsah sady:	1 ks adaptér

ADAPTÉR MONTÁŽE SPÍNAČA, NA PLOCHU

Obj. číslo:	71-83389092	71-83389163	71-83389165
Rozmery (D x Š x V mm):	48 x 16 x 17,1	48 x 16 x 17,1	48 x 16 x 17,1
Farba:	strieborná	čierna	biela
Materiál:	plast	plast	plast
Aplikácia:	pre spínač s Ø 12 mm		
Obsah sady:	1 ks adaptér		

KÁBEL S POISTNÝM KLIPOM
PRE MODULÁRNY SPÍNAČ

Obj. číslo:	71-83389140	71-83389141	71-83389142
Dĺžka:	500 mm	1000 m	2000 mm
Stupeň ochrany:	IP20	IP20	IP20
Priemer otvoru pre konektor:	Ø 12 mm	Ø 12 mm	Ø 12 mm
Farba:	čierna	čierna	čierna
Materiál:	plast	plast	plast

MULTI-DRIVER BOX

Jedným spínačom je možné ovládať až 3 LED drivery

Jedným spínačom je možné vypnúť a zapnúť niekoľko driverov, teda aj niekoľko svetidiel v miestnosti

Môžu to byť aj rovnaké 3 drivery, pokiaľ napríklad v 12 V systéme vyžadujete dodatočné napájanie

Max. 3 x 75 W na jeden Multi-Driver Box

Obj. číslo:	71-83389061
Farba / Materiál:	čierna / plast
Dĺžka:	50 mm
Šírka:	40 mm
Výška:	19 mm
Spotreba energie v pohotovosti:	1,5 W
Stupeň ochrany:	IP20
Obsah sady:	1 Multi-Driver Box, 3 ks kábel 1 m

KÁBEL PRE MULTI-BOXY PRE PORT SPÍNAČA

Alternatíva k dodaným 1 m káblom pre Multi-Switch Box
Priemer otvoru pre konektor je \varnothing 12 mm

Obj. číslo: **71-83389069**

Vstup / Výstup: zástrčka, spínač Loox / zástrčka, spínač Loox

Dĺžka: 2000 mm

PREDLŽOVACÍ KÁBEL PRE SPÍNAČE A MODULÁRNE SPÍNAČE, 2 m

Možnosť použiť aj pre Multi-Switch Box a Multi-Driver Box
Priemer otvoru pre konektor je \varnothing 12 mm

Obj. číslo: **71-83389067**

Vstup / Výstup: zásuvka, spínač Loox / zástrčka, spínač Loox

Dĺžka: 2000 mm

BLUETOOTH® SOUND SYSTEM 105 S INTEGROVANÝM EXCITER REPRODUKTOROM

Obj. číslo: **71-82265001**

Spotreba energie: pri prevádzke: 7 W
v pohotovosti: <0,3 W

Dosah príjmu: 10 m

Výkon zosilňovača: 5 W (RMS)

Rozmer (D x Š x V): 140 x 66 x 25 mm

Materiál: plast

Farba: čierna

Montáž: na priskrutkovanie

Obsah sady: 1 Bluetooth® prijímač a 2 m kábel

BLUETOOTH® SOUND SYSTEM 420 E (STEREO A 2 EXCITER REPRODUKTORY)

Obj. číslo: **71-82265034**

Spotreba energie: prevádzka s 2 exciter reproduktormi: max. 22 W
prevádzka s 4 exciter reproduktormi: max. 37 W
v pohotovosti: <0,3 W

Dosah príjmu: 10 m

Výkon zosilňovača: 20 W (RMS)

Rozmer (D x Š x V): 140 x 45 x 15 mm

Materiál: plast

Farba: čierna

Montáž: na priskrutkovanie

Obsah sady: 1 ks Bluetooth® prijímač s 2 m káblom a 4 ks prípojkami pre reproduktory, vrátane 2 ks exciter reproduktorov

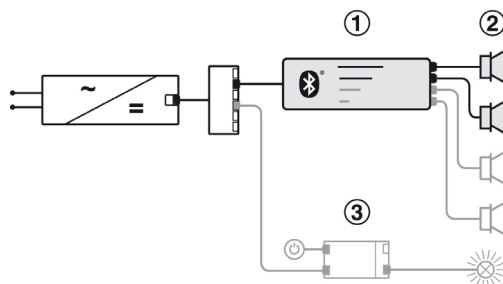
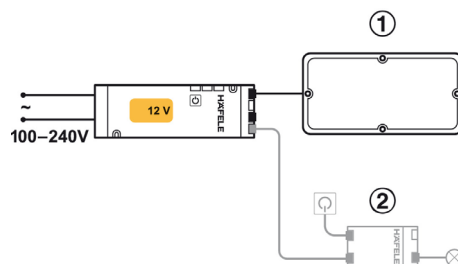
PRÍSLUŠENSTVO HÄFELE LOOX

PRÍSLUŠENSTVO HÄFELE LOOX

Bluetooth™

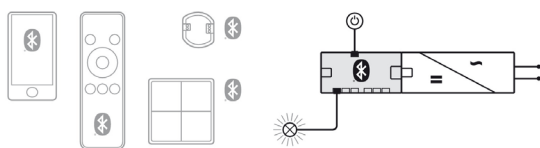
Bluetooth™

6-CESTNÝ ROZBOČOVAČ CONNECT MESH S FUNKCIOU SPÍNAČA, 12 V, MAX. 60 W, Bluetooth®

Možnosť pripojiť box-to-box konektorovým pripojením alebo predlžovacím káblom

Možnosť pripojiť ľubovoľný počet rozbočovačov

Dodržiť maximálny výkon!

Ovládanie niekoľkých farieb svetla v jednom boxe

Každý výstupný port možno riadiť samostatne

Pre zapnutie / vypnutie a stmievanie (0-100%) jednofarebných svetidiel; alebo, v spojení s adaptérom, pre ovládanie multi-white svetidiel, RGB svetidiel, a elektricky ovládané kovania

S programovateľným spínačím vstupom pre štandardné spínače Loox (funkcia spínača programovateľná v aplikácii; každá aktívna súčasť môže ovládať každú pasívnu súčasť)

Obj. číslo:

71-85000042

Rozmery (D x Š x V):

120 x 50 x 16 mm

Farba:

čierna

Materiál:

plast

Počet nastaviteľných kanálov:

max. 6

6-KANÁLOVÝ DIAĽKOVÝ OVLÁDAČ CONNECT MESH, Bluetooth®

Jeden diaľkový ovládač pre všetky aplikácie: jednofarebné svetidlá, multi-white svetidlá, RGB svetidlá a elektricky ovládané kovania

Multifunkčný ovládací panel

Ovládanie niekoľkých farieb svetla v jednom boxe

Na ovládanie zariadení pripojených k Häfele Connect Mesh 6-cestnému rozbočovaču

Obj. číslo:

71-85000062

Rozmery (D x Š x V):

130 x 42 x 11 mm

Farba:

čierna / biela

Materiál:

plast

Počet spínaných kanálov:

max. 6

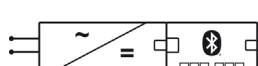

Bluetooth™

PRÍSLUŠENSTVO HÄFELE LOOX

4-KANÁLOVÁ REDUKCIA HÄFELE CONNECT MESH

Pre ovládanie komponentov v 6-cestnom rozbočovači Häfele Connect Mesh (všetky funkcie, ktoré sú prístupné stlačením alebo podržaním tlačidla), pre pulzný spínač

Vhodná pre inštaláciu do spínacích skriniek

Obj. číslo:

71-8500064

Rozmery (D x Š x V):

48 x 7 x 39 mm

Počet spínaných kanálov:

max. 4

4-KANÁLOVÝ DIAĽKOVÝ OVLÁDAČ HÄFELE CONNECT MESH, Bluetooth®

Na ovládanie zariadení pripojených k Häfele Connect Mesh 6-cestnému rozbočovaču (všetky funkcie, ktoré sú prístupné stlačením alebo podržaním stlačeného tlačidla)

Obj. číslo:

71-8500063

Rozmery (D x Š x V):

81 x 81 x 12 mm

Farba:

čierna / biela

Materiál:

plast

Počet spínaných kanálov:

max. 4

Montáž:

priskrutkovanie / nalepenie na stenu

2-KANÁLOVÉ ROZHRANIE HÄFELE CONNECT MESH S BEZPOTENCIÁLOVÝM RELÉ

Zapnutie / vypnutie osvetlenia alebo iných domových inštalácií pomocou Connect Mesh (všetky funkcie, ktoré sú prístupné stlačením alebo podržaním tlačidla), pre pulzný spínač

Obj. číslo:

71-8500046

Rozmery (D x Š x V):

39 x 44 x 21 mm

Materiál:

plast

Montáž:

do spínacích skriniek
(odporúčaná hĺbka skrinky 60 mm)

Počet spínaných kanálov:

max. 3

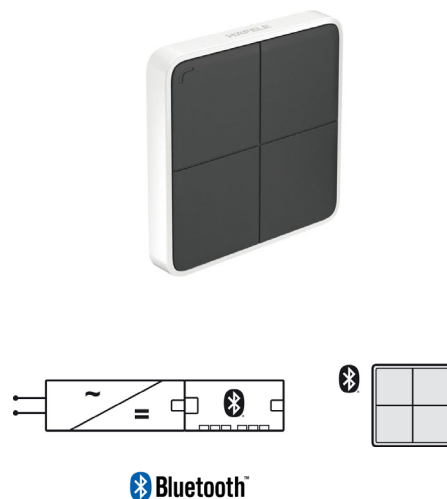
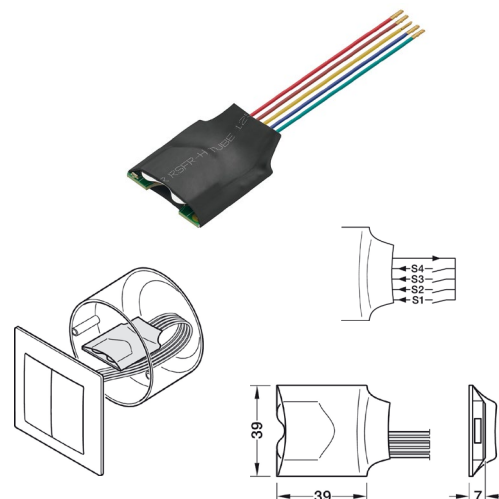

Bluetooth®

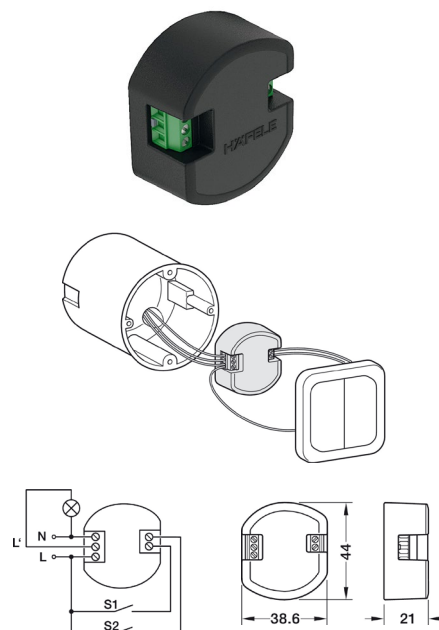

POZNÁMKY



A series of horizontal dotted lines for writing notes, organized into 10 rows. Each row consists of three parallel dotted lines, providing a guide for handwriting.

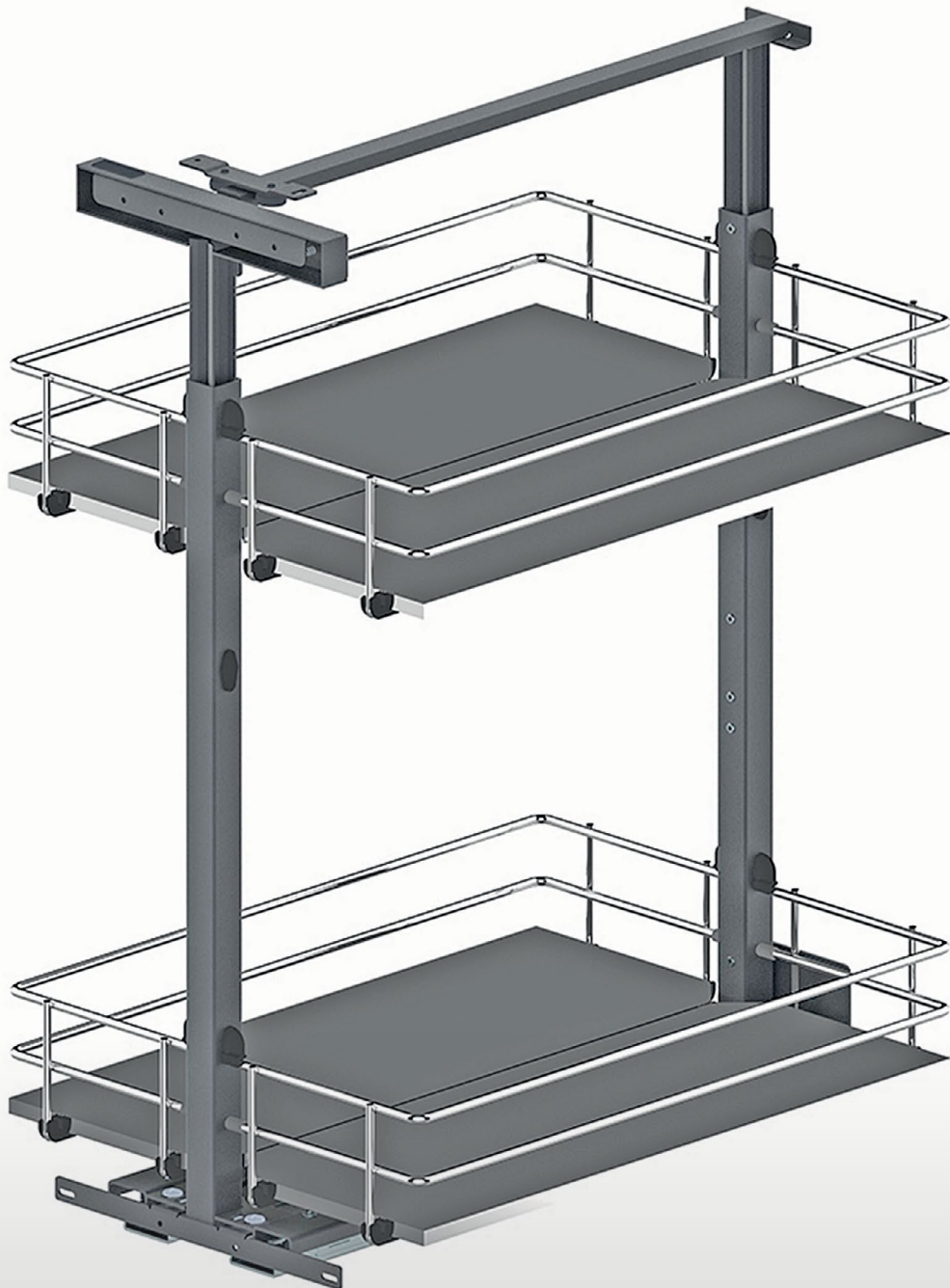

DRÔTENÝ PROGRAM

KÔŠ, BOČNÝ VÝSUV - MULTI



KÔŠ BOČNÝ MULTI

Krytky a výsuvy nie sú súčasťou balenia

Obj. číslo:	Šírka:	Farba:
20-03731901001	150 mm	chróm
20-03731901549	150 mm	strieborná DS
20-03741901001	200 mm	chróm
20-03741901549	200 mm	strieborná DS

KÔŠ BOČNÝ MULTI, SADA

Sada obsahuje kôš, výsuv Blum Tandem a krytky

Obj. číslo:	Šírka:	Farba:	Prevedenie:
56-900150	150 mm	chróm	ľavé
56-901150	150 mm	chróm	pravé
56-900200	200 mm	chróm	ľavé
56-901200	200 mm	chróm	pravé

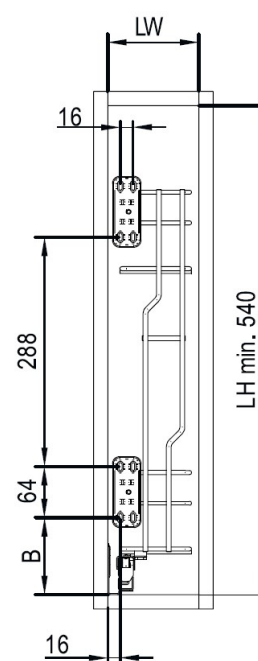
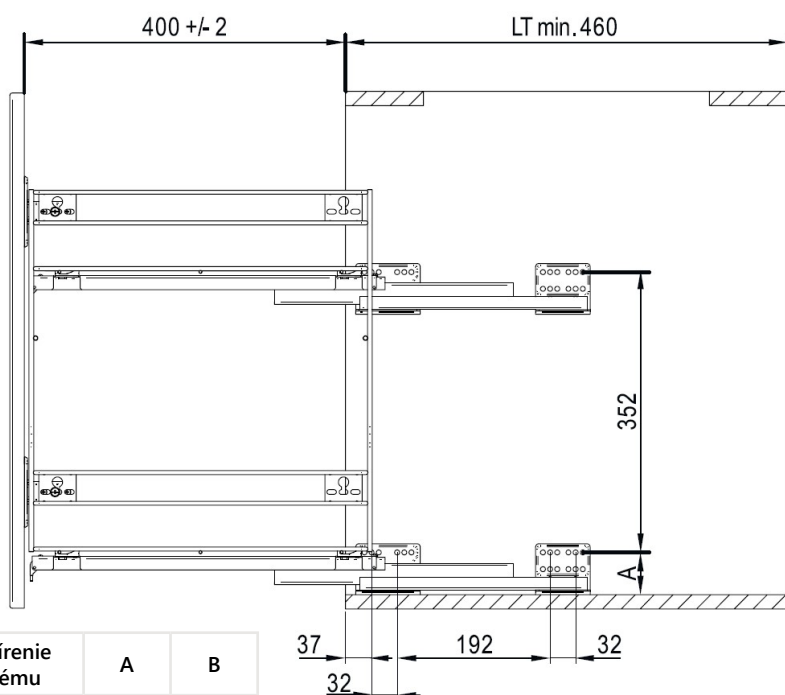
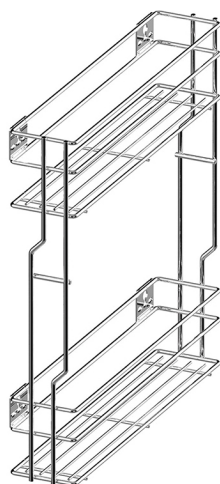

Rozšírenie systému	A	B
Rejs FULL	56	97

KÔŠ, BOČNÝ VÝSUV - MULTI

BOČNÝ PLNOVÝSUV PRE KOŠE MULTI, BLUMOTION

Krytky sú súčasťou balenia

Obj. číslo:	Hĺbka:	Prevedenie:
20-29001201549	450 mm	ľavé
20-29001301549	450 mm	pravé

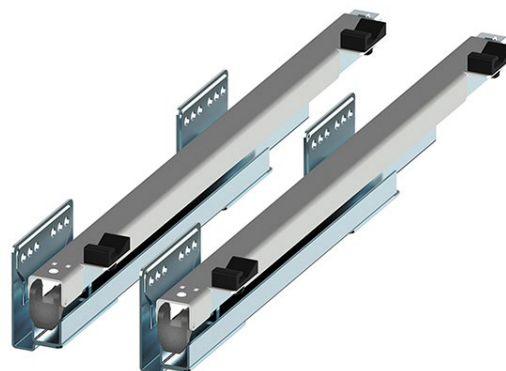

BLUM, BOČNÝ PLNOVÝSUV TANDEM S BLUMOTION, SADA 2 KS

Krytky nie sú súčasťou balenia

obj. číslo: 20-29002401549 (L), 20-29002501549 (P)

Obj. číslo:	Nosnosť:	Šírka:	Prevedenie:
56-1687	30 kg	450 mm	ľavé
56-2687	30 kg	450 mm	pravé



KRYTKA PRE BOČNÝ PLNOVÝSUV TANDEM S BLUMOTION

Obj. číslo:	Prevedenie:
20-29002401549	ľavé
20-29002501549	pravé



KÔŠ, BOČNÝ VÝSUV - EVO / SILVA



A KÔŠ BOČNÝ VÝSUV EVO - BRZDENÝ, SADA

Sada obsahuje kôš a výsuv

Obj. číslo:	Šírka:	Farba:	Prevedenie:
20-27543708374	150 mm	biela	ľavé
20-27543808374	150 mm	biela	pravé
20-27543908374	200 mm	biela	ľavé
20-27544008374	200 mm	biela	pravé

B KÔŠ BOČNÝ VÝSUV SILVA - BRZDENÝ, SADA

Sada obsahuje kôš a výsuv

Obj. číslo:	Šírka:	Farba:	Prevedenie:
20-32001343871	150 mm	antracit	ľavé
20-32001443781	150 mm	antracit	pravé
20-32001543781	200 mm	antracit	ľavé
20-32001643781	200 mm	antracit	pravé

A



B



KÔŠ, BOČNÝ VÝSUV - EVO / SILVA

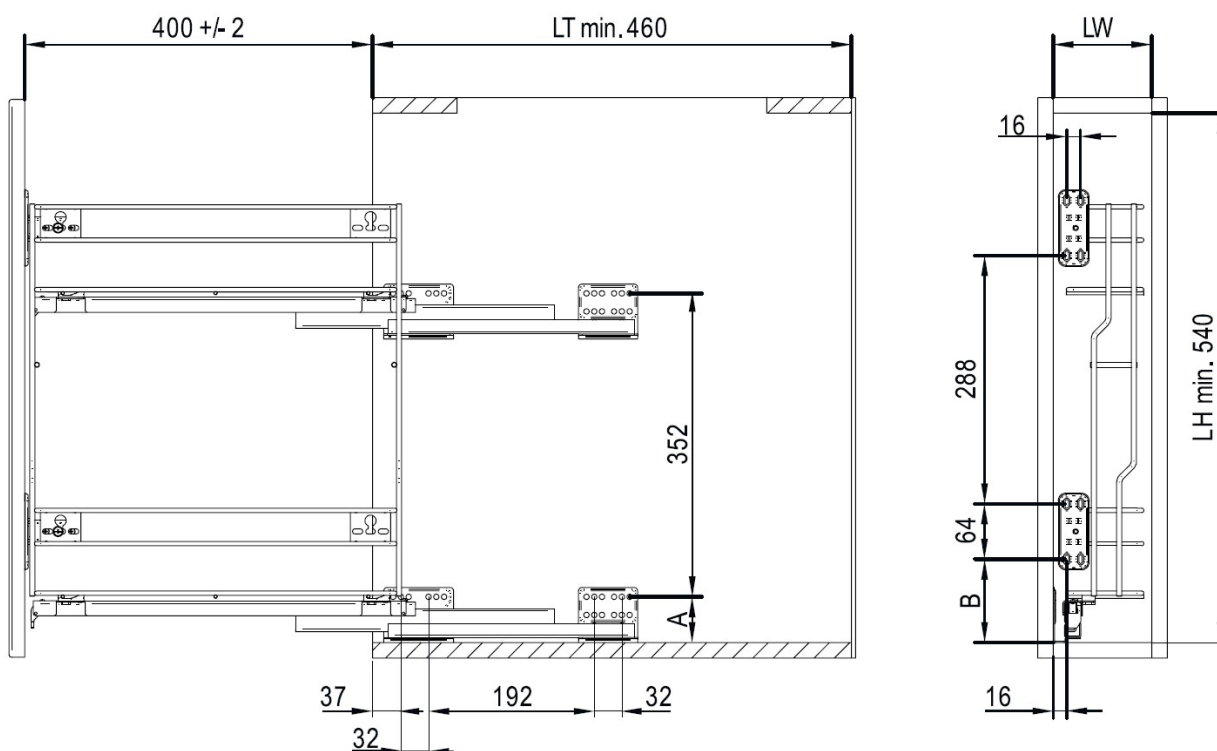

Bočný kôš - šírka	A
150	min. 114
200	min. 164

PRÍSLUŠENSTVO KU KOŠOM - EVO / SILVA

A TYČKA PREDEĽOVACIA

Obj. číslo:	Dĺžka:	Priemer:	Farba:
20-03288601001	1100 mm	D6 mm	chróm

B UCHYTENIE TYČKY

Obj. číslo:	Priemer:	Farba:
20-03288705061	D6 mm	čierna

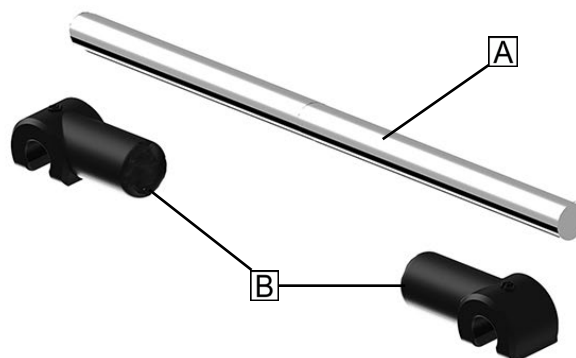

KÔŠ, SPODNÝ VÝSUV - MULTI

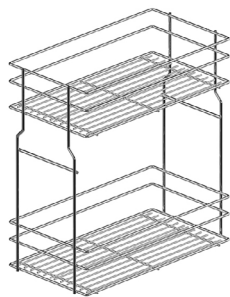

KÔŠ SPODNÝ MULTI

Krytky a výsuvy nie sú súčasťou balenia

Obj. číslo:	Šírka:	Farba:
20-29000501001	300 mm	chróm
20-29000501549	300 mm	strieborná DS
20-29000601001	400 mm	chróm
20-29000601549	400 mm	strieborná DS

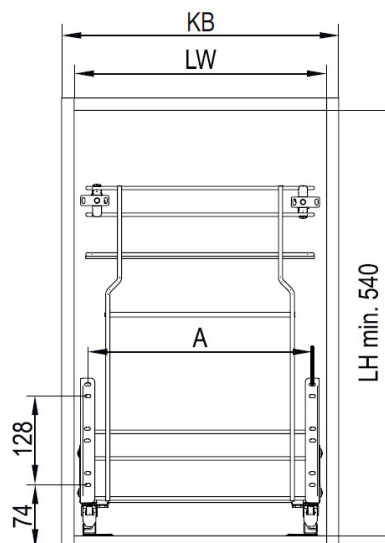
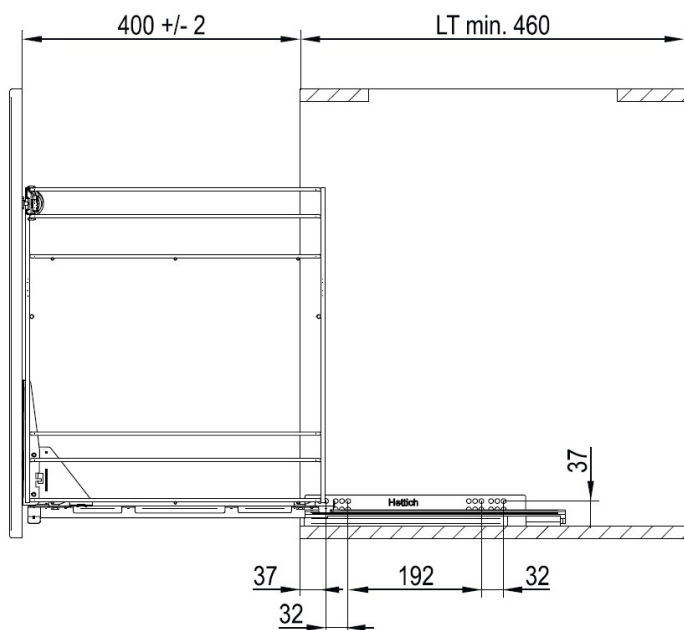
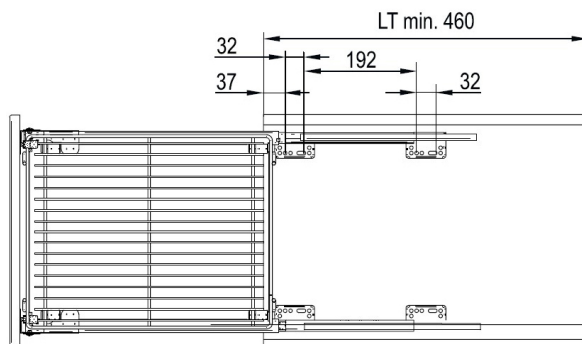

KB	A
150	80
200	128
300	224
400	324
500	424
600	524



SPODNÝ VÝSUV PRE KÔŠE MULTI

Krytky sú súčasťou balenia

Obj. číslo:	Hĺbka:
20-29001401549	450 mm

KÔŠ, SPODNÝ VÝSUV - MULTI

SPODNÝ VÝSUV TIP-ON PRE KOŠE MULTI

Krytky sú súčasťou balenia

Obj. číslo:	Hĺbka:
20-29001701549	450 mm



BLUM, SPODNÝ PLNOVÝSUV TANDEM S BLUMOTION, SADA 2 KS

Krytky nie sú súčasťou balenia: obj. číslo: 20-29002601549

Obj. číslo:	Šírka:	Nosnosť:
56-1160	450 mm	30 kg



KRYTKY PRE SPODNÝ PLNOVÝSUV TANDEM S BLUMOTION

Obj. číslo:
20-29002601549



PRÍSLUŠENSTVO KU KOŠOM - MULTI

A TYČKA PREDEĽOVACIA

Obj. číslo:	Dĺžka:	Priemer:	Farba:
20-03717701001	1100 mm	D5 mm	chróm

B UCHYTENIE TYČKY

Obj. číslo:	Priemer:	Farba:
20-03717805061	D5 mm	čierna

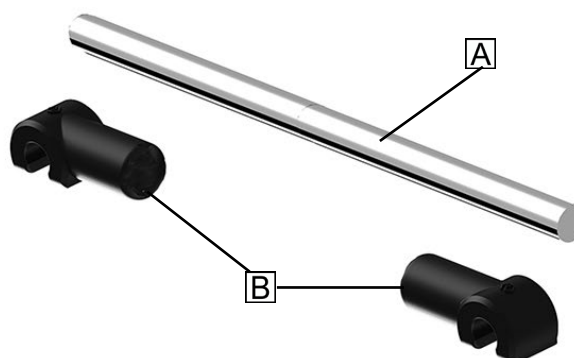

KÔŠ, SPODNÝ VÝSUV - EVO / SILVA



A KÔŠ SPODNÝ VÝSUV EVO, BRZDENÝ, SADA

Sada obsahuje kôš a výsuv

Obj. číslo:	Šírka:	Farba:
20-30000908374 📞	300 mm	biela
20-30001008374 📞	400 mm	biela

B KÔŠ SPODNÝ VÝSUV SILVA, BRZDENÝ, SADA

Sada obsahuje kôš a výsuv

Obj. číslo:	Šírka:	Farba:
20-32001943781 📞	300 mm	antracit
20-32002043781 📞	400 mm	antracit

A

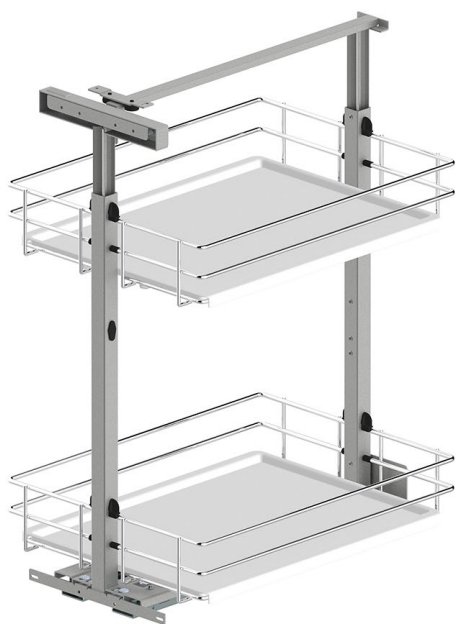

B

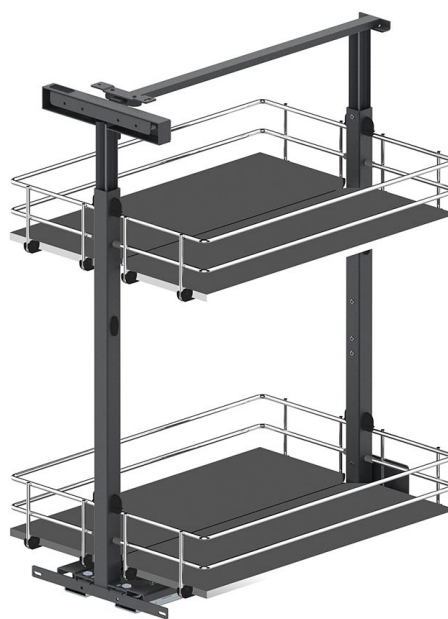

KÔŠ, SPODNÝ VÝSUV - EVO / SILVA

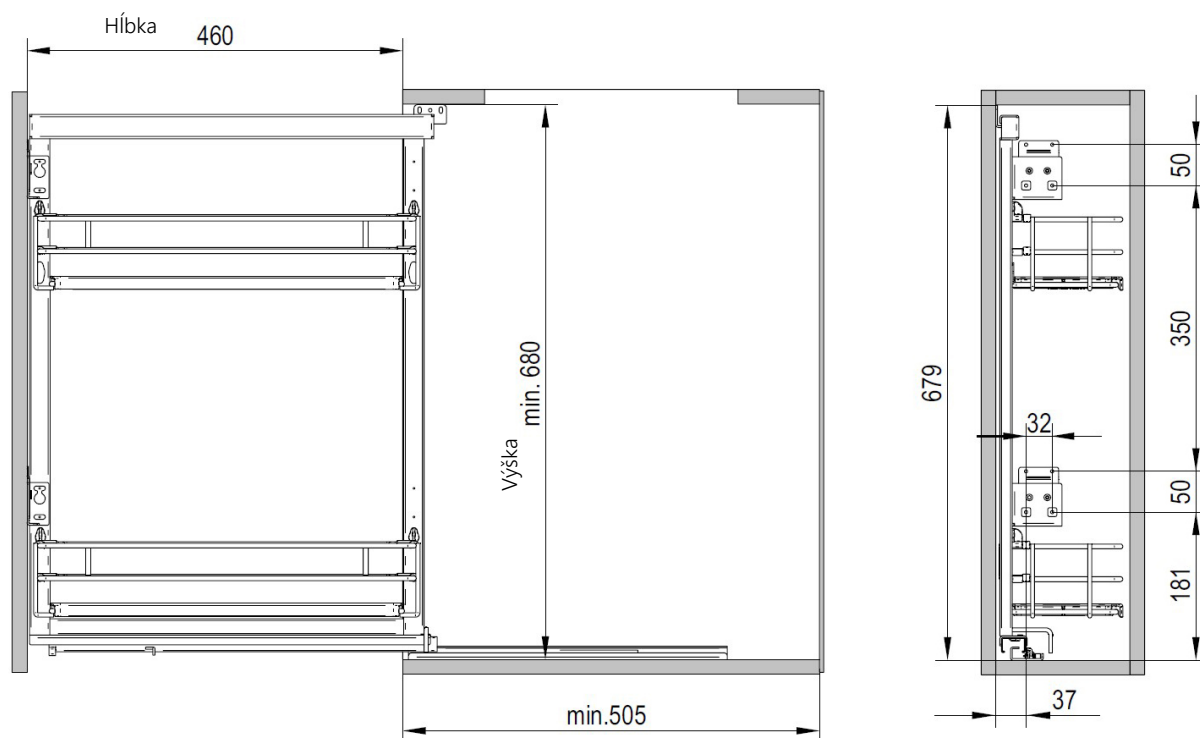

Kôš spodný - šírka	Svetlá šírka
300	min. 264
400	min. 364
500	min. 464
600	min. 564



KÔŠ, SPODNÝ VÝSUV - DISPENSA JUNIOR III



VÝSUVNÝ RÁM DISPENSA JUNIOR

Koše nie sú súčasťou balenia

Obj. číslo:	Šírka:	Farba:
20-0052620102 ☎	300 mm	strieborná
20-0052629846 ☎	300 mm	antracit

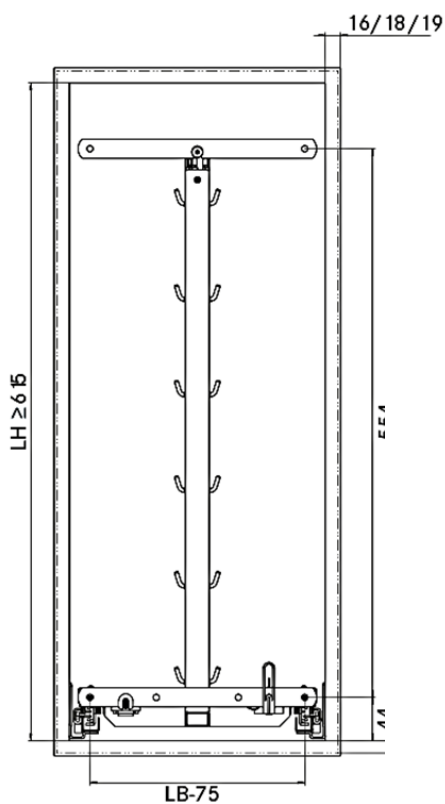

LB = svetlá šírka: \geq šírka korpusu B-40 mm

LZ = svetlá hĺbka: \geq 480 mm

LH = svetlá výška: \geq 615 mm

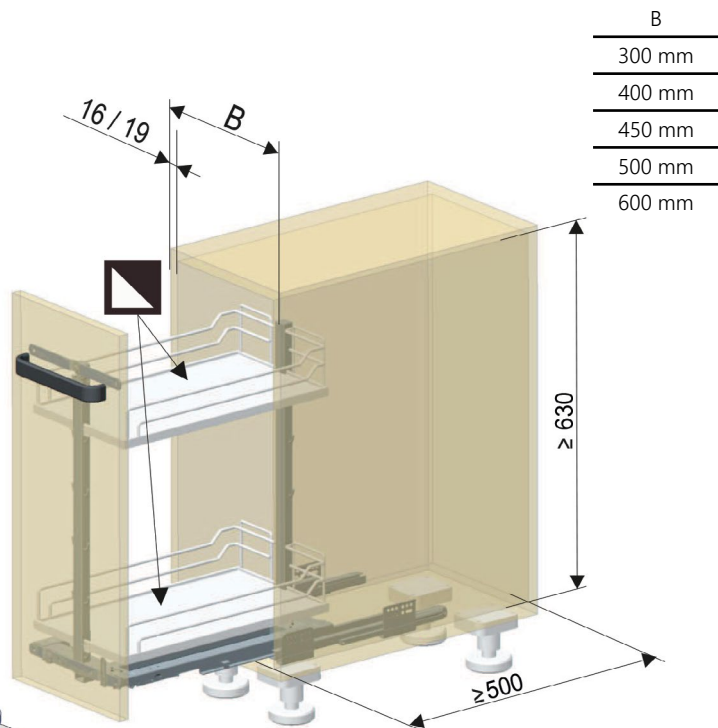

B
300 mm
400 mm
450 mm
500 mm
600 mm

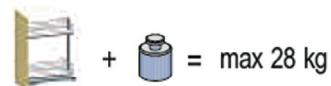

KÔŠ, SPODNÝ VÝSUV - DISPENSA JUNIOR III

KÔŠ CELODRÔTENÝ DISPENSA JUNIOR III

Obj. číslo:	Šírka:	Farba:
20-2177810005 	300 mm	chróm
20-2315730005 	400 mm	chróm



KÔŠ DISPENSA JUNIOR III, ARENA CLASSIC

Obj. číslo:	Šírka:	Farba:
20-2601460005 	300 mm	biela
20-2601490005 	400 mm	biela



KÔŠ DISPENSA JUNIOR III, ARENA STYLE

Obj. číslo:	Šírka:	Farba:
20-2601189846 	300 mm	antracit
20-2601219846 	400 mm	antracit



KÔŠ DISPENSA JUNIOR III, ARENA PURE

Obj. číslo:	Šírka:	Farba:
20-2364639846 	300 mm	antracit
20-2364669846 	400 mm	antracit



ROHOVÉ POLICE - OPTIMA



ROHOVÁ POLICA OPTIMA

Obj. číslo:	Šírka:	Farba:	Prevedenie:	Nosnosť 1 polica:
20-28250743374	800 mm	biela	ľavá	15 kg
20-28250843374	800 mm	biela	pravá	15 kg
20-28250743781	800 mm	antracit	ľavá	15 kg
20-28250843781	800 mm	antracit	pravá	15 kg
20-28260743374	900 mm	biela	ľavá	15 kg
20-28260843374	900 mm	biela	pravá	15 kg
20-28260743781	900 mm	antracit	ľavá	15 kg
20-28260843781	900 mm	antracit	pravá	15 kg

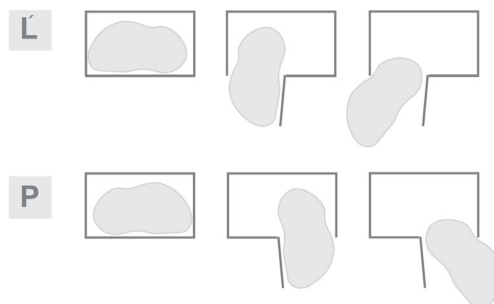
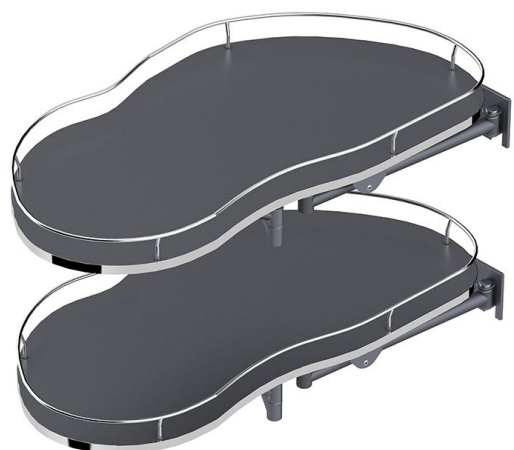

ROHOVÉ POLICE - OPTIMA

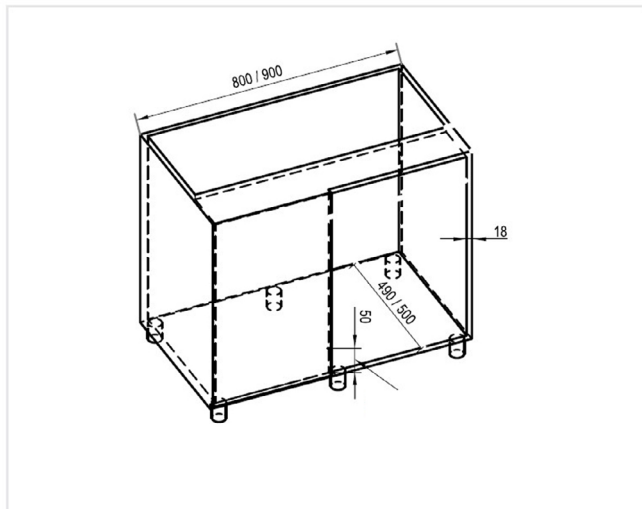
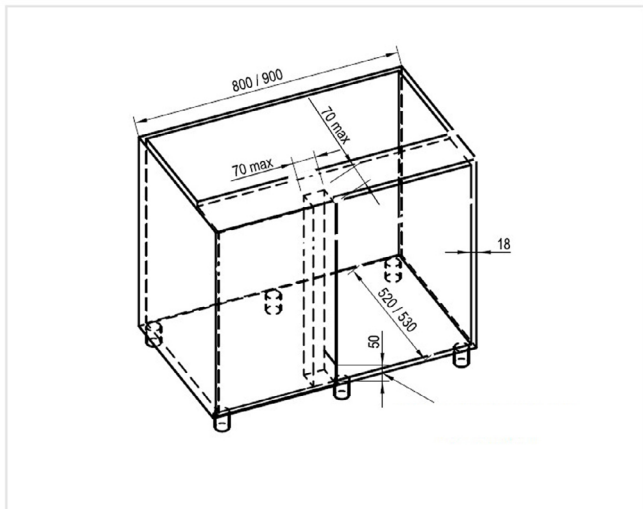

Corner Optima 800

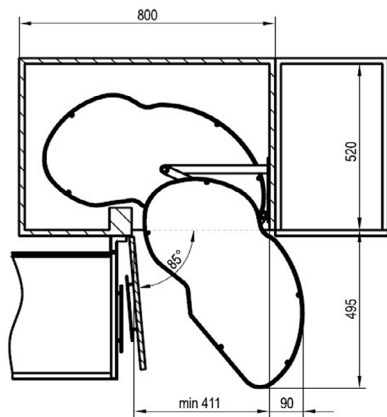

Corner Optima 800

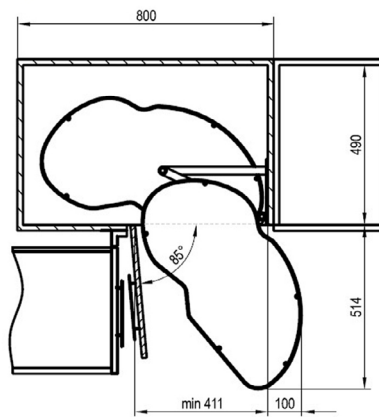

Corner Optima 900

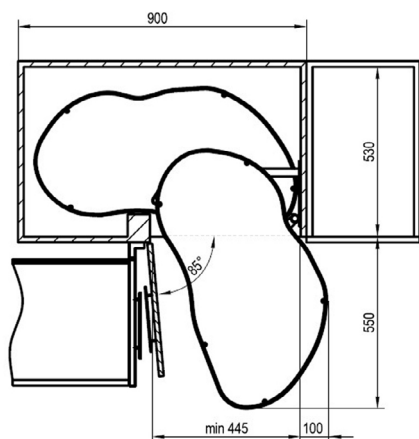

Corner Optima 900

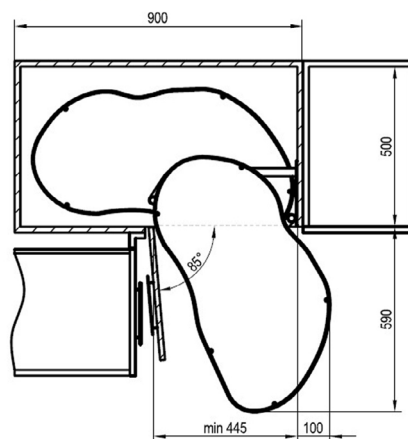

ROHOVÉ POLICE - LEMANS II



ROHOVÁ POLICA LEMANS II

Obj. číslo:	Šírka:	Farba:	Prevedenie:	Nosnosť 1 police:
20-2350100005 📞	400 mm	biela	pravá	25 kg
20-2350110005 📞	400 mm	biela	ľavá	25 kg
20-2350120005 📞	450 mm	biela	pravá	25 kg
20-2350130005 📞	450 mm	biela	ľavá	25 kg
20-2350140005 📞	500 mm	biela	pravá	25 kg
20-2350150005 📞	500 mm	biela	ľavá	25 kg
20-2350160005 📞	600 mm	biela	pravá	25 kg
20-2350170005 📞	600 mm	biela	ľavá	25 kg

OS LEMANS II, 600 - 750 mm

Obj. číslo:

20-0079449966
📞

TLMENIE LEMANS II

Obj. číslo:

20-2346419010
📞

ROHOVÉ POLICE - LEMANS II

Šírka dvierok:				
mm	400	450	500	600
A	≥764	≥800	≥910	≥960
B	≥500	≥500	≥500	≥500
C	361-368	411-418	461-468	561-568
D	16-19	16-19	16-19	16-19
E	≥60	≥60	≥60	≥60
F	≤400	≤450	≤500	≤600
G	≤65	≤65	≤65	≤65
H	600-900	600-900	600-900	600-900
J	≤25	≤25	≤25	≤25
K	≤70	≤70	≤70	≤70

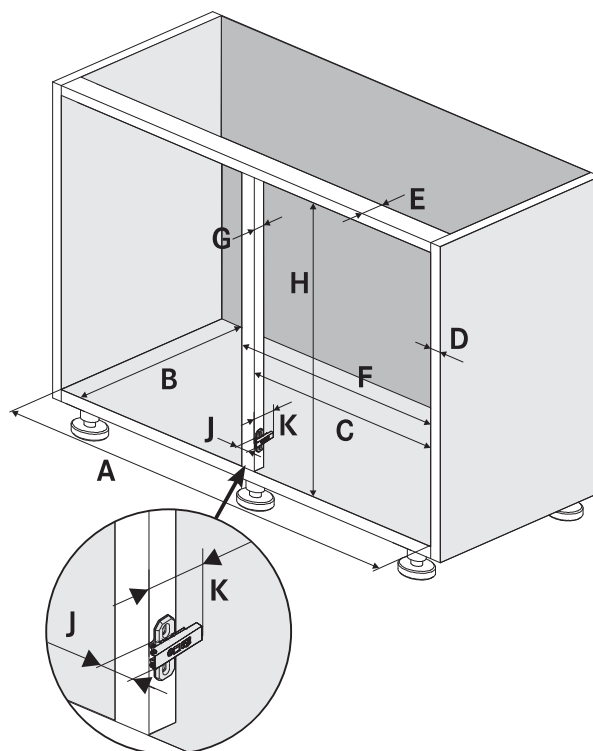

PREVEDENIE PRAVÉ

Šírka dvierok: 400 mm

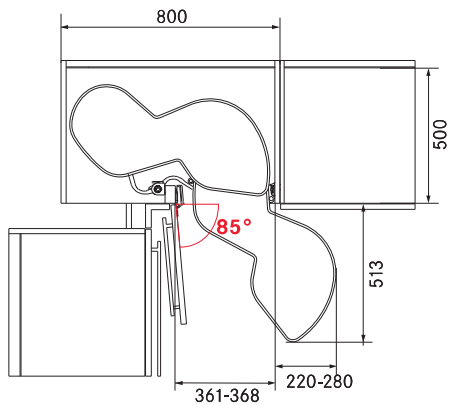

Šírka dvierok: 450 mm

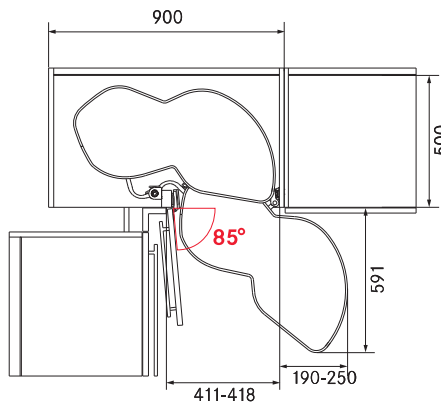

Šírka dvierok: 500 mm

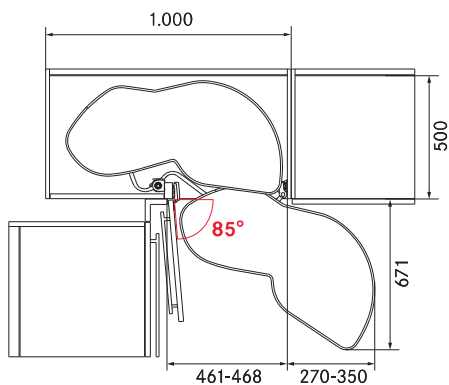

Šírka dvierok: 600 mm

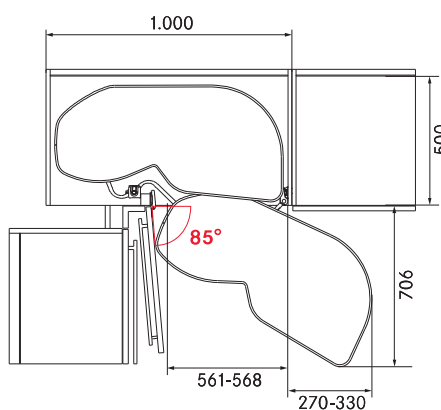

KARUSEL - MULTI



ilustračná fotografia

KARUSEL MULTI

Obj. číslo:	Šírka:	Farba:	Uhol:
20-08010601001	600 mm	chróm	270°
20-08010701001	690 mm	chróm	270°
20-08010801001	750 mm	chróm	270°
20-08010501001	820 mm	chróm	270°
20-08010601549	600 mm	strieborná DS	270°
20-08010701549	690 mm	strieborná DS	270°
20-08010801549	750 mm	strieborná DS	270°
20-08010501549	820 mm	strieborná DS	270°
20-08550843781	750 mm	antracit	270°
20-08550543781	820 mm	antracit	270°

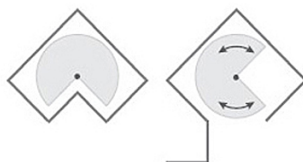
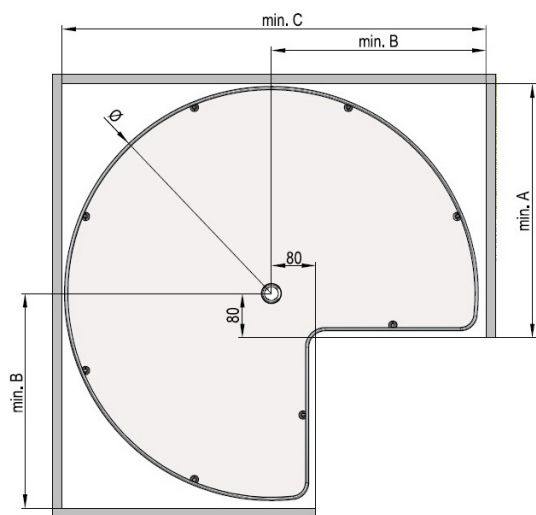
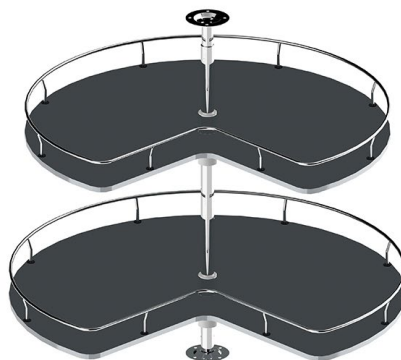
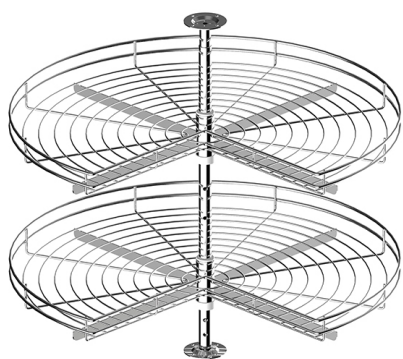

Rozmer	Typ police			
	600	690	750	820
A	385	430	460	495
B	305	350	380	415
C	615	705	765	835
Ø	595	685	745	815

KARUSEL - KESSEBÖHMER

KÔŠ PRE KARUSEL KESSEBÖHMER 270°

Obj. číslo:	Šírka:	Farba:
20-2605490005	600 mm	biela



OS KARUSEL KESSEBÖHMER 270°

Obj. číslo:	Šírka:
20-2500520005	655 - 745 mm



¾ KARUSEL

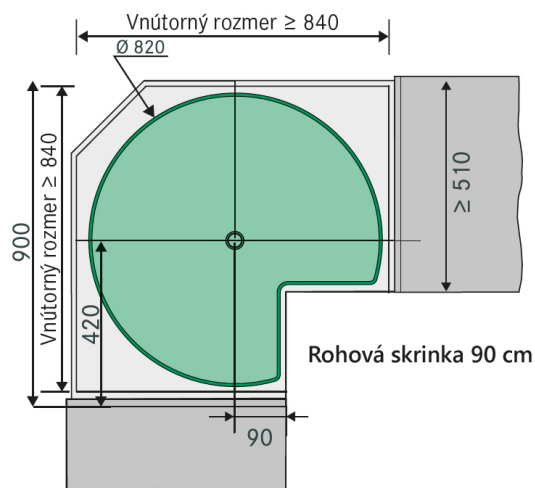

POZNÁMKY



A series of horizontal dotted lines for writing notes, spanning the width of the page below the header.



ODPADKOVÉ KOŠE

300

šírka korpusu v mm

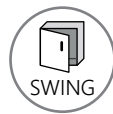

odpadkové koše pre skrinky s dvierkami

35L

celkový objem

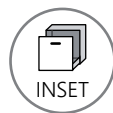

odpadkové koše do zásuviek



počet nádob

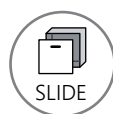

odpadkové koše s vlasným výsuvom



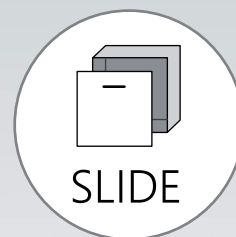
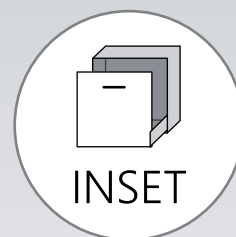
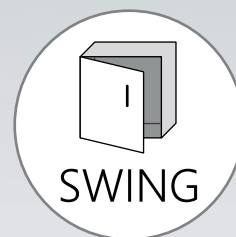

VSTAVANÉ ODPADKOVÉ KOŠE DO PLNOVÝSUVU

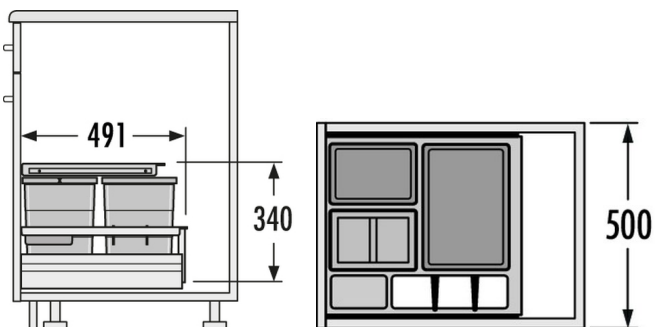
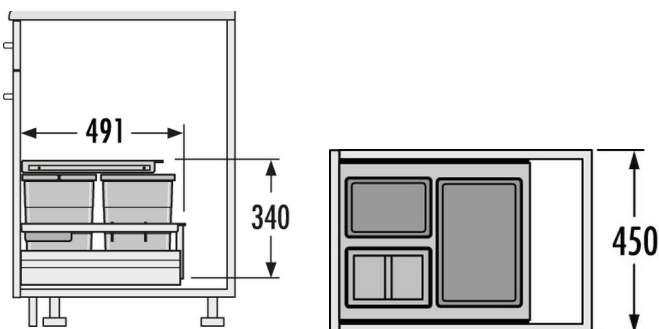

HAILO AS SEPARATO K 450 18/8/8/D

Pre všetky štandardné zásuvky s plným výsuvom, hrúbky steny a dna od 16 do 19 mm

Obj. číslo: **59-3620461**

Spôsob inštalácie:	do výsuvu
Menovitá hĺbka zásuvky:	≥ 500 mm
Montáž:	do štandardnej zásuvky
Rozmery (Š x H x V):	407 x 491 x 340 mm
Počet nádob:	3
Výsuvný vrchnák:	častočný výsuv, bočnicová montáž
Objem nádob:	1 x 18 l + 2 x 8 l (1 x 8 l vrchnák)
Celkový objem:	34 l
Farba plastových dielov:	svetlošedá
Hmotnosť balenia:	3,7 kg



HAILO AS SEPARATO K 500 18/8/8/D

Pre všetky štandardné zásuvky s plným výsuvom, hrúbky steny a dna od 16 do 19 mm

Obj. číslo: **59-3620511**

Spôsob inštalácie:	do výsuvu
Menovitá hĺbka zásuvky:	≥ 500 mm
Montáž:	do štandardnej zásuvky
Rozmery (Š x H x V):	457 x 491 x 340 mm
Počet nádob:	3
Výsuvný vrchnák:	častočný výsuv, bočnicová montáž
Objem nádob:	1 x 18 l + 2 x 8 l (1 x 8 l vrchnák)
Celkový objem:	34 l
Farba plastových dielov:	svetlošedá
Hmotnosť balenia:	4,1 kg



VSTAVANÉ ODPADKOVÉ KOŠE DO PLNOVÝSUVU

HAILO AS SEPARATO K 600 18/8/8/D

Pre všetky štandardné zásuvky s plným výsuvom, hrúbky steny a dna od 16 do 19 mm

Obj. číslo: **59-3620611**

Spôsob inštalácie:	do výsuvu
Menovitá hĺbka zásuvky:	≥ 500 mm
Montáž:	do štandardnej zásuvky
Rozmery (Š x H x V):	557 x 491 x 340 mm
Počet nádob:	3
Výsuvný vrchnák:	čiasočný výsuv, bočnicová montáž
Objem nádob:	1 x 18 l + 2 x 8 l (1 x 8 l vrchnák)
Celkový objem:	34 l
Farba plastových dielov:	svetlošedá
Hmotnosť balenia:	4,7 kg

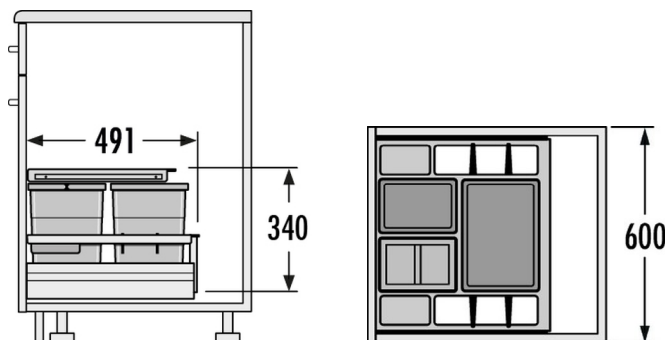
**HAILO AS SEPARATO K 900 18/18/8/8/D/KS**

Pre všetky štandardné zásuvky s plným výsuvom, hrúbky steny a dna od 16 do 19 mm

Obj. číslo: **59-3620911**

Spôsob inštalácie:	do výsuvu
Menovitá hĺbka zásuvky:	≥ 500 mm
Montáž:	do štandardnej zásuvky
Rozmery (Š x H x V):	860 x 491 x 340 mm
Počet nádob:	34
Výsuvný vrchnák:	čiasočný výsuv, bočnicová montáž
Objem nádob:	2 x 18 l + 2 x 8 l (1 x 8 l vrchnák)
Celkový objem:	52 l
Farba plastových dielov:	svetlošedá
Hmotnosť balenia:	7,7 kg

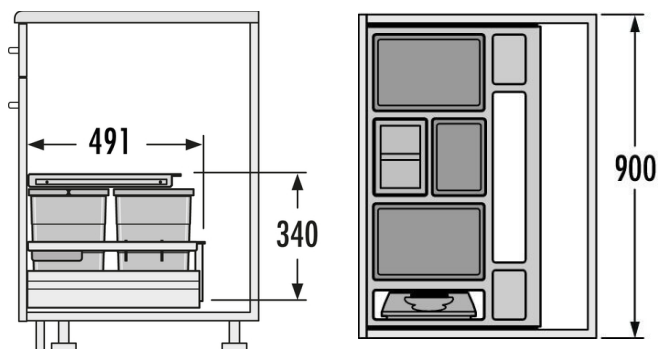

VSTAVANÉ ODPADKOVÉ KOŠE DO PLNOVÝSUVU

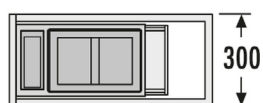
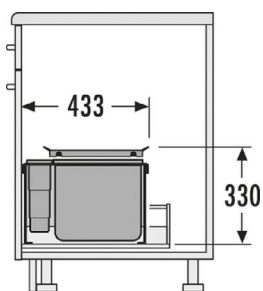

HAILO XXL 30 INSET 30.3 / 21

Pre znížený priestor zásuvky s plným výsuvom, hrúbky steny a dna od 16 do 19 mm

Obj. číslo:	59-3630301
Spôsob inštalácie:	do výsuvu
Menovitá hĺbka zásuvky:	≥ 450 mm
Rozmery (Š x H x V):	300 x 433 x 330 mm
Počet nádob:	3
Objem nádob:	2 x 8,5 l + 1 x 4,1 l
Celkový objem:	21 l
Farba plastových dielov:	šedá / strieborná
Hmotnosť balenia:	6 kg

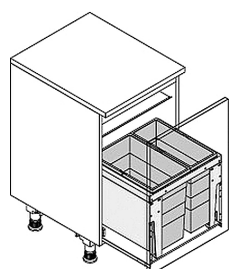
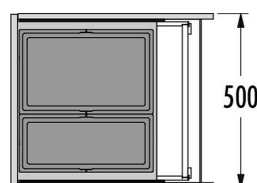
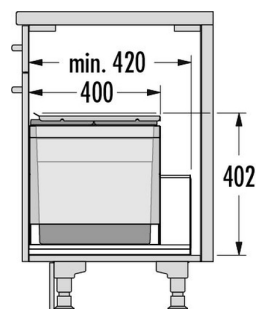

HAILO AS TRIPLE XL 500 18/28

Obj. číslo:	59-3631581
Spôsob inštalácie:	do výsuvu
Menovitá hĺbka zásuvky:	≥ 420 mm
Rozmery (H x V):	400 x 402 mm
Počet nádob:	3
Objem nádob:	1 x 28 l + 1 x 18 l
Celkový objem:	46 l
Farba plastových dielov:	šedá / strieborná
Hmotnosť balenia:	8,4 kg

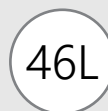

VSTAVANÉ ODPADKOVÉ KOŠE DO PLNOVÝSUVU

HAILO AS TRIPLE XL 600 28/28

Obj. číslo: 59-3631681

Spôsob inštalácie:	do výsuvu
Menovitá hĺbka zásuvky:	≥ 420 mm
Montáž:	do štandardnej zásuvky
Rozmery (H x V):	400 x 402 mm
Počet nádob:	2
Vrchnák:	kovový, pevný
Objem nádob:	2 x 28 l
Celkový objem:	56 l
Farba kovových dielov:	tmavošedá
Hmotnosť balenia:	9,4 kg

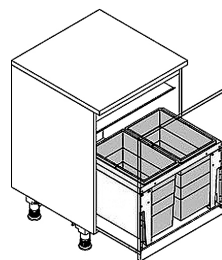
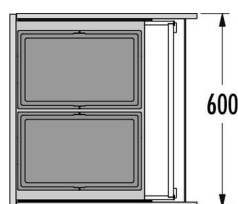
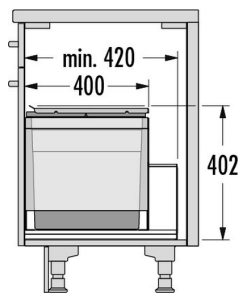

HAILO AS TRIPLE XL 600 28/13/13/D

Obj. číslo: 59-3631691

Spôsob inštalácie:	do výsuvu
Menovitá hĺbka zásuvky:	≥ 420 mm
Montáž:	do štandardnej zásuvky
Rozmery (H x V):	400 x 402 mm
Počet nádob:	3
Vrchnák:	kovový, pevný
Objem nádob:	1 x 28 l + 2 x 13 l
Celkový objem:	54 l
Farba kovových dielov:	tmavošedá
Hmotnosť balenia:	9,8 kg

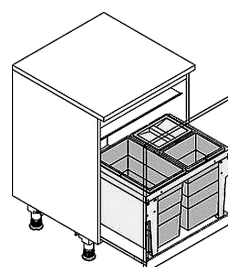
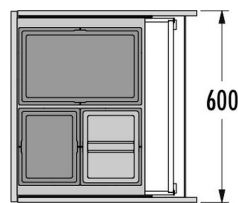
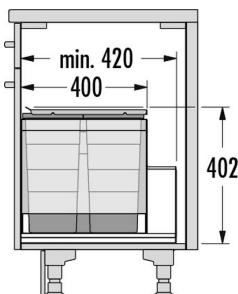

VSTAVANÉ ODPADKOVÉ KOŠE DO PLNOVÝSUVU

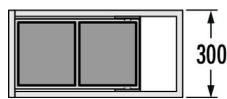
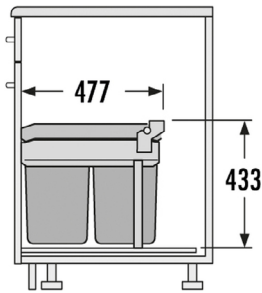

HAILO AS TANDEM 15 / 15

Obj. číslo:	59-3663101
Spôsob inštalácie:	do výsuvu
Menovitá hĺbka zásuvky:	≥ 500 mm
Montáž:	do štandardnej zásuvky
Rozmery (Š x H x V):	254 x 477 x 433 mm
Počet nádob:	2
Objem nádob:	2 x 15 l
Celkový objem:	30 l
Farba plastových / kovových dielov:	tmavosivá / strieborná
Hmotnosť balenia:	4,8 kg

300

30L

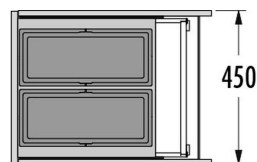
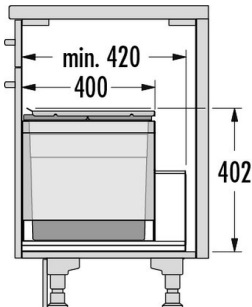
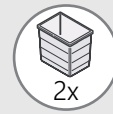

HAILO AS TRIPLE XL 450 18 / 18

Obj. číslo:	59-3631491
Spôsob inštalácie:	do výsuvu
Menovitá hĺbka zásuvky:	≥ 420 mm
Montáž:	do štandardnej zásuvky
Rozmery (H x V):	400 x 402 mm
Počet nádob:	2
Objem nádob:	2 x 18 l
Celkový objem:	36 l
Farba:	tmavosivá
Hmotnosť balenia:	8,1 kg

450

36L

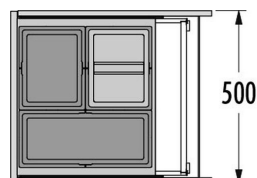
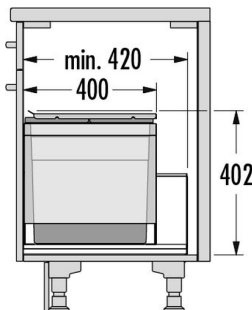

HAILO AS TRIPLE XL 500 18 / 13 / 13 / D

Výsuvný vrchnák: kovový, pevný + 1 x vrchnák nádoby 13 l

Obj. číslo:	59-3631591
Spôsob inštalácie:	do výsuvu
Menovitá hĺbka zásuvky:	≥ 420 mm
Montáž:	do štandardnej zásuvky
Rozmery (H x V):	400 x 402 mm
Počet nádob:	3
Objem nádob:	2 x 13 + 1 x 18 l
Celkový objem:	44 l
Farba:	tmavosivá
Hmotnosť balenia:	9,2 kg

500

44L

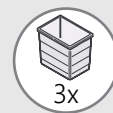

VSTAVANÉ ODPADKOVÉ KOŠE DO PLNOVÝSUVU

HAILO AS XXL 450 18 / D / 12 / P / U

Výsuvný vrchnák: kovový, pevný + 1 x vrchnák nádoby 18 l

Obj. číslo: **59-3630451**

Spôsob inštalácie:	do výsuvu
Menovitá hĺbka zásuvky:	≥ 450 mm
Montáž:	do štandardnej zásuvky
Rozmery (Š x H x V):	433 x 330 mm
Hrúbka bočnej steny	16 - 19 mm
Počet nádob:	2
Objem nádob:	1 x 18 l + 1 x 12 l (30 l)
Farba plastových / kovových dielov:	šedá / strieborná
Hmotnosť balenia:	8,1 kg

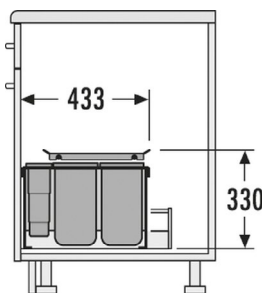
**HAILO AS XXL 600 18 / D / 8,5 / 8,5 / P / P**

Výsuvný vrchnák: kovový, pevný + vrchnák nádoby 18 l

Obj. číslo: **59-3630601**

Spôsob inštalácie:	do výsuvu
Menovitá hĺbka zásuvky:	≥ 600 mm
Montáž:	do štandardnej zásuvky
Rozmery (H x V):	433 x 330 mm
Hrúbka bočnej steny	16 - 19 mm
Počet nádob:	3
Objem nádob:	1 x 18 l + 2 x 8,5 l (35 l)
Farba plastových / kovových dielov:	šedá / strieborná
Hmotnosť balenia:	9,5 kg

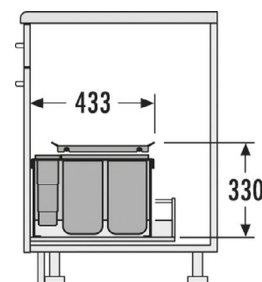
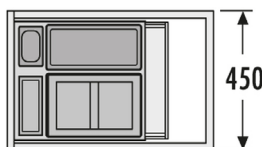
**HAILO AS XXL 900 18 / D / 18 / D / 12 / 12 / P**

Výsuvný vrchnák: 2 x vrchnák nádoby 18 l

Obj. číslo: **59-3630901**

Spôsob inštalácie:	do výsuvu
Menovitá hĺbka zásuvky:	≥ 450 mm
Montáž:	do štandardnej zásuvky
Rozmery (H x V):	433 x 300 mm
Hrúbka bočnej steny	16 - 19 mm
Počet nádob:	4
Objem nádob:	2 x 18 l + 2 x 12 l (60 l)
Farba plastových / kovových dielov:	šedá / strieborná
Hmotnosť balenia:	10,2 kg

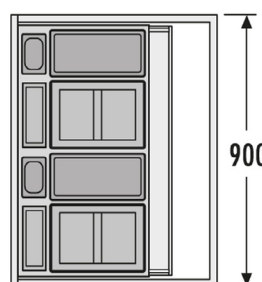
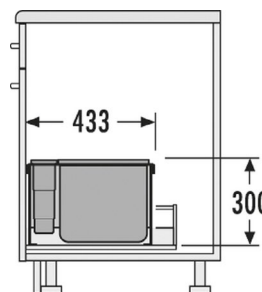

VSTAVANÉ ODPADKOVÉ KOŠE OTOČNÉ

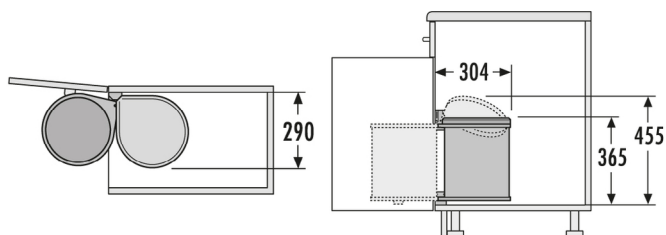
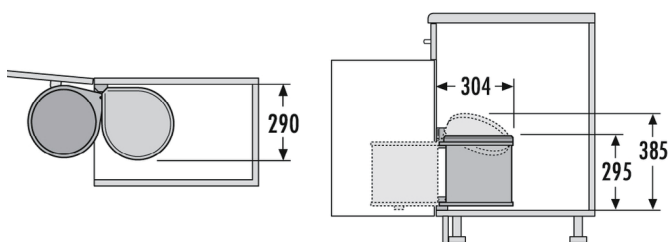

T-LINE

Montáž na dverka, pri otvorení sa odklopí vrchnák

Obj. číslo: **24-23105002**

Farba: šedá
Rozmery (Š x H x V): 300 x 280 x 320 mm
Celkový objem: 12 l

12L

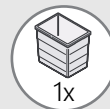

HAILO MONO SWING 40.1

Obj. číslo: **59-3512001** **59-3512031**

Typ: swing 40.1 / 12 W swing 40.1 / 12 BS
Farba: biela chóm
Možnosť inštalácie: swing
Skrinka šírky min.: 40 cm
Skrinka šírky max.: 90 cm
Skrinka hĺbka min.: 304 mm
Montáž: bočnicová
Rozmery (Š x H x V): 290 x 304 x 295 mm
Počet priečinkov: 1
Vrchnák: pružinový, rotačný vyklápací
Celkový objem: 12 l
Hmotnosť balenia: 1,85 kg

400-900

12L



HAILO AS MONO 15

Pre skrinky od šírky 400 mm s otočnými dverami

Otočný a sklopný vrchnák bez pružín

Môže byť nainštalovaný na ľavú alebo pravú stranu

Farba: Kovové časti z nehrdzavejúcej ocele, plastové časti čierne

Obj. číslo: **59-3515031**

Možnosť inštalácie: swing
Skrinka šírky min.: 40 cm
Skrinka šírky max.: 90 cm
Skrinka hĺbka min.: 304 mm
Montáž: bočnicová
Rozmery (Š x H x V): 290 x 304 x 365 mm
Počet priečinkov: 1
Celkový objem: 15 l
Hmotnosť balenia: 2,05 kg

400-900

15L



VSTAVANÉ ODPADKOVÉ KOŠE VÝSUVNÉ

HAILO AS TERZETT 15/7/7

Pre všetky otváracie skrinky s hrúbkou bokov a dna od 16 do 19 mm

Obj. číslo: 59-3666191

Spôsob otvárania:	ručne
Počet nádob:	3
Objem nádob:	1 x 15 l + 2 x 7 l
Celkový objem:	29 l
Zásuvka:	plný výsuv
Farba plastových / kovových dielov:	čierna / strieborná
Rozmery (Š x H x V):	251 x 482 x 400 mm
Hmotnosť balenia:	7,1 kg

300-900

29L



3x



SWING

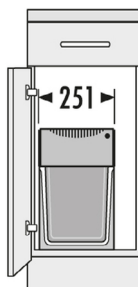
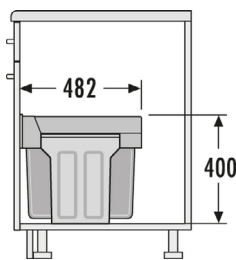

HAILO AS TERZETT 10/10/10

Pre všetky otváracie skrinky s hrúbkou bokov a dna od 16 do 19 mm

Obj. číslo: 59-3666131

Spôsob otvárania:	ručne
Počet nádob:	3
Objem nádob:	3 x 10 l
Celkový objem:	30 l
Zásuvka:	plný výsuv
Farba plastových / kovových dielov:	čierna / strieborná
Rozmery (Š x H x V):	251 x 482 x 400 mm
Hmotnosť balenia:	7,1 kg

300-900

30L



3x



SWING

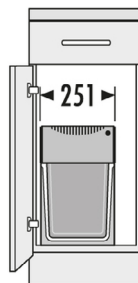
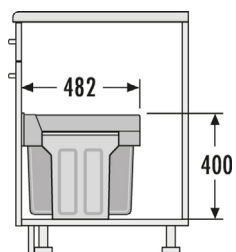

HAILO AS EASY CARGO 30/19

Pre všetky otváracie skrinky s hrúbkou bokov a dna od 16 do 19 mm

Obj. číslo: 59-3668501

Spôsob otvárania:	ručne
Počet nádob:	2
Objem nádob:	1 x 30 l + 1 x 19 l
Celkový objem:	49 l
Zásuvka:	plný výsuv
Farba plastových dielov:	svetlošedá / strieborná
Rozmery (Š x H x V):	430 x 465 x 455 mm
Hmotnosť balenia:	8,1 kg

500-600

49L

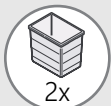

2x



SWING

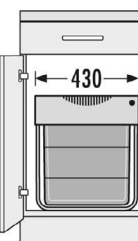
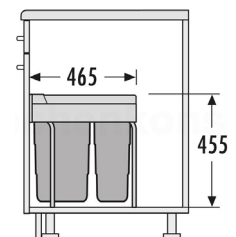

VSTAVANÉ ODPADKOVÉ KOŠE VÝSUVNÉ

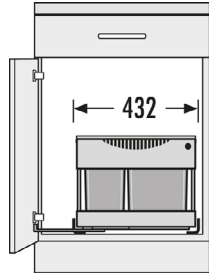
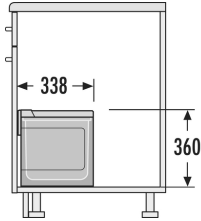

HAILO AS TANDEM S PLUS 18 / 12

Plný výsuv s mechanicko-automatickým výsuvom

Obj. číslo:	59-3644821
Možnosť inštalácie:	swing
Skrinka šírky min.:	60 cm
Skrinka šírky max.:	60 cm
Skrinka hĺbka min.:	338 mm
Montáž:	bočnicová
Rozmery (Š x H x V):	432 x 338 x 360 mm
Počet priečinkov:	2
Výsuvný vrchnák:	plastový
Objem nádob:	1 x 18 l + 1 x 12 l
Celkový objem:	30 l
Farba plastových / kovových dielov:	svetlo sivá / strieborná
Hmotnosť balenia:	8,5 kg

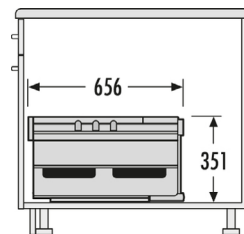
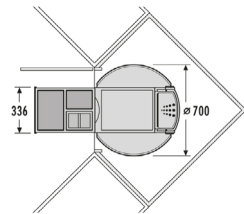
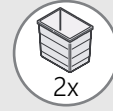

HAILO AS RONDO 18 / 8 / 8 / D / ME

Plný výsuv

Obj. číslo:	59-3646131
Možnosť inštalácie:	swing
Skrinka šírky min.:	90 cm
Skrinka šírky max.:	90 cm
Skrinka hĺbka min.:	700 mm
Montáž:	bočnicová
Rozmery (Š x H x V):	336 x 700 x 351 mm
Počet priečinkov:	3
Výsuvný vrchnák:	1 x vrchnák nádoby 8 l
Objem nádob:	1 x 18 l + 2 x 8 l
Celkový objem:	34 l
Farba plastové / kovové diely:	svetlo sivá / strieborná, biela
Hmotnosť balenia:	13 kg

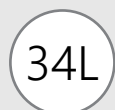

KOŠE NA BIELIZEŇ

KÔŠ NA BIELIZEŇ HAILO 450

Plnovýsuvy s tlmením a synchronizáciou

Obj. číslo:

59-3270461

Spôsob inštalácie:	do výsuvu
Hĺbka systému:	528 mm
Montáž:	bočnicová
Rozmery (Š x H x V):	412 - 418 x 528 x 545 mm
Počet nádob:	2
Objem nádob:	2 x 33 l
Celkový objem:	66 l
Farba plastových / kovových dielov:	biela + modrá / biela
Hmotnosť balenia:	13 kg

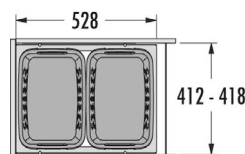
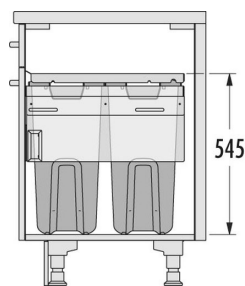

KÔŠ NA BIELIZEŇ HAILO S 600

Plnovýsuvy s tlmením a synchronizáciou

Obj. číslo:

59-3270691

Možnosť inštalácie:	do výsuvu
Skrinka šírky min.:	60 cm
Skrinka šírky max.:	60 cm
Skrinka hĺbky min.:	450 mm
Montáž:	bočnicová
Hrúbka bočnej steny:	16 - 19 mm
Rozmery (Š x H x V):	562 - 568 x 448 x 545 mm
Počet priečinkov:	2
Hĺbka systému:	448 mm
Objem nádob:	2 x 33 l
Celkový objem:	66 l
Farba:	biela + modrá
Hmotnosť balenia:	12,5 kg

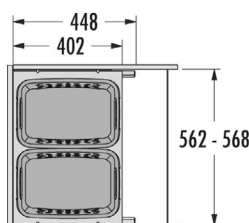
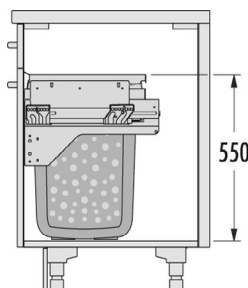

PRÍSLUŠENSTVO KU VSTAVANÝM ODPADKOVÝM KOŠOM

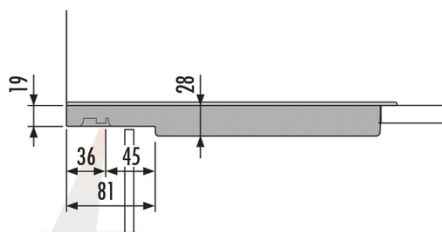

ELEKTRICKÉ OVLÁDANIE VÝSUVU KOŠA HAILO LIBERO 2.0

Obj. číslo:

59-3697201

Ľahké ovládanie pomocou senzora v soklovej oblasti s integrovaným LED svetlom

Pre spodné skrinky od šírky 300 mm do 1200 mm

Inštalácia v soklovej časti skrinky

Nízkonapäťové zariadenie (5 V), so zásuvkou micro USB

Frekvencia: 50 Hz alebo 60 Hz

Napájanie nabíjačkou / transformátorom mobilného telefónu pre zásuvky 110 V až 230 V, s káblom 2 m Micro-USB / USB a medzinárodné adaptéry

Nastaviteľná tlačná sila

Odolné voči striekajúcej vode podľa certifikátu IP 21

Nastavenia a konfigurácie cez Hailo Smart pre Android a iOS

Nezávislá WLAN, zabezpečená proti neoprávnenému prístupu cez WWW

Rozmery (Š x H x V): 157 x 300 x 33 mm

Farba: šedá

Hmotnosť balenia: 0,7 kg

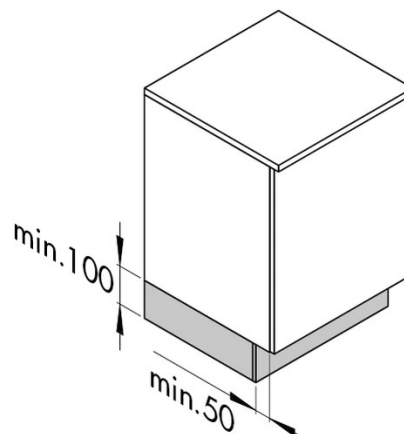
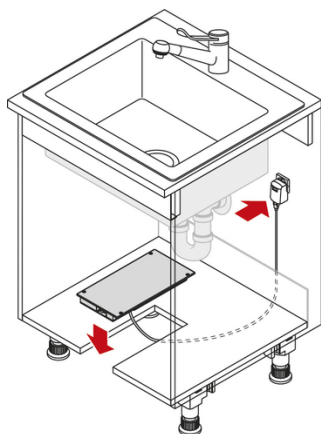
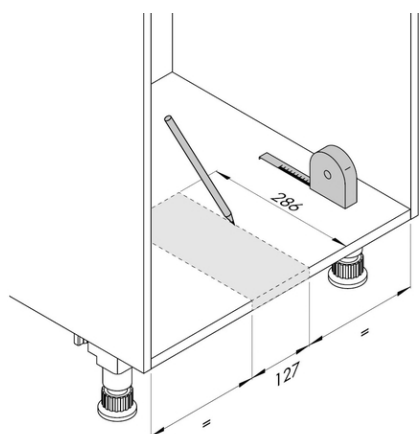

NÁHRADNÝ KÔŠ HAILO

Obj. číslo:

59-1049519

Rozmery (D x Š x V): 316 x 226 x 286 mm

Celkový objem: 18 l

18L



PRÍSLUŠENSTVO KU VSTAVANÝM ODPADKOVÝM KOŠOM

NÁHRADNÝ KÔŠ HAILO

Obj. číslo: 59-1075959

Rozmery (D x Š x V): 226 x 159 x 295 mm

Celkový objem: 8 l



NÁHRADNÝ KÔŠ HAILO

Obj. číslo: 59-1075969

Rozmery (D x Š x V): 226 x 156 x 350 mm

Celkový objem: 10 l



NÁHRADNÝ KÔŠ HAILO

Obj. číslo: 59-1076099

Rozmery (D x Š x V): 226 x 233 x 350 mm

Celkový objem: 15 l



PRÍSLUŠENSTVO KU VSTAVANÝM ODPADKOVÝM KOŠOM



NÁHRADNÝ KÔŠ HAILO

Obj. číslo: 59-1093479

Rozmery (D x Š x V): 320 x 226 x 295 mm

Celkový objem: 18 l

18L



NÁHRADNÝ KÔŠ HAILO

Obj. číslo: 59-1076119

Rozmery (D x Š x V): 320 x 226 x 350 mm

Celkový objem: 20 l

20L

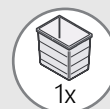

NÁHRADNÝ KÔŠ HAILO

Obj. číslo: 59-1125729

Rozmery (D x Š x V): 415 x 242 x 350 mm

Celkový objem: 28 l

28L



PRÍSLUŠENSTVO KU VSTAVANÝM ODPADKOVÝM KOŠOM

NÁHRADNÝ KÔŠ HAILO

Obj. číslo: 59-1100709

Rozmery (D x Š x V): 350 x 226 x 485 mm

Celkový objem: 29 l



NÁHRADNÝ VRCHNÁK HAILO

Obj. číslo: 59-1100719

Rozmery (D x Š x V): 209 x 332 x 24 mm

Pre koše: 14 l, 24 l, 29 l

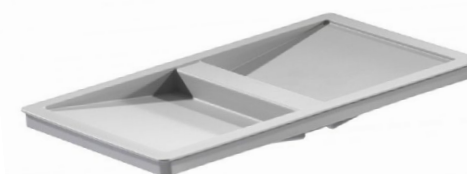

NÁHRADNÝ VRCHNÁK HAILO

Obj. číslo: 59-1104849

Rozmery (D x Š x V): 298 x 209 x 22 mm

Pre koše: 15 l, 18 l, 20 l



NÁHRADNÝ KRYT KOŠA HAILO

Obj. číslo: 59-1100719

Pre koše: Separato K

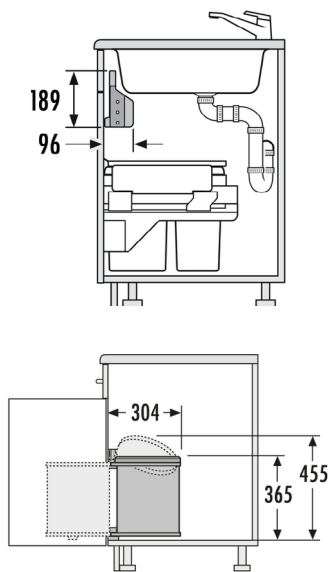

ZÁSObNÍKY

**ZÁSObNÍK HAILO V189 - 450 mm**

Pre skrine so šírkou 500 mm a 19 mm hrúbkou bočnej steny

Obj. číslo: **59-3285461**

Skrinka šírky min.: 45 cm

Skrinka šírky max.: 45 cm

Montáž: bočnicová

Hrúbka bočnej steny: 19 mm

Rozmery balenia (Š x H x V): 195 x 105 x 420 mm

Farba plastových dielov: biela

Hmotnosť: 0,35 kg

450

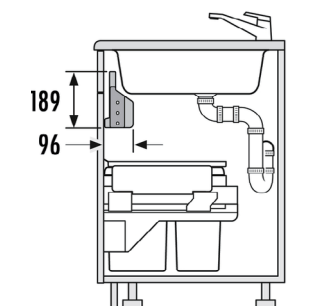
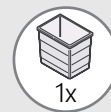
**ZÁSObNÍK HAILO V189 - 500 mm**

Pre skrine so šírkou 500 mm a 19 mm hrúbkou bočnej steny

Obj. číslo: **59-3285511**

Skrinka šírky min.: 50 cm

Skrinka šírky max.: 50 cm

Montáž: bočnicová

Hrúbka bočnej steny: 19 mm

Rozmery balenia (Š x H x V): 195 x 105 x 470 mm

Farba plastových dielov: biela

Hmotnosť: 0,38 kg

500

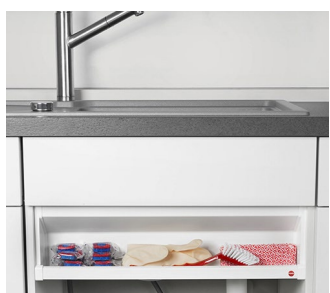
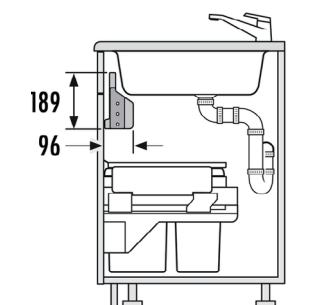
**ZÁSObNÍK HAILO V189 - 600 mm**

Pre skrine so šírkou 500 mm a 19 mm hrúbkou bočnej steny

Obj. číslo: **59-3285611**

Skrinka šírky min.: 60 cm

Skrinka šírky max.: 60 cm

Montáž: bočnicová

Hrúbka bočnej steny: 19 mm

Rozmery balenia (Š x H x V): 195 x 105 x 570 mm

Farba plastových dielov: biela

Hmotnosť: 0,43 kg

600



ODPADKOVÉ KOŠE

HAILO PROFILINE SOLID S

Uzatvárací vrchnák s tesnením

Obj. číslo: **59-0704060** **59-0704460**

Farba: nerez biela

Rozmery (Š x V): 180 x 270 mm

Spôsob otvárania: pedál

Počet nádob: 1

Celkový objem: 4 l

4L

**HAILO PROFILINE SOLID M**

Uzatvárací vrchnák s veľkým uhlom otvorenia a technológiou uzáveru „Soft Close“

Obj. číslo: **59-0514029** **59-0514089** **59-0514742**

Farba: nerez biela čierna

Rozmery (Š x V): 280 x 360 mm

Spôsob otvárania: pedál

Počet nádob: 1

Celkový objem: 12 l

12L



ODPADKOVÉ KOŠE

**HAILO T1 M**

Obsahuje vrchnák s tesniacim uzáverom a sklopným klipom.

Široká základňa koša pre lepšiu stabilitu

Obj. číslo: **59-0513419**

Farba: nerez

Rozmery (Š x V): 275 x 350 mm

Spôsob otvárania: pedál

Počet nádob: 1

Celkový objem: 11 l

**HAILO PROFILINE SOLID ÖKO UNO M**

Obsahuje vrchnák s tesniacim uzáverom a sklopným klipom

Obj. číslo: **59-0619260**

Farba: čierna

Rozmery (Š x V x H): 360 x 450 x 330 mm

Spôsob otvárania: pedál

Počet nádob: 1

Celkový objem: 17 l

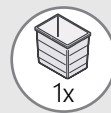

ODPADKOVÉ KOŠE

HAILO PROFILINE SOLID ÖKO DUO M

Obsahuje vrchnák s tesniacim uzáverom a sklopným klipom

Obj. číslo: 59-0622200 59-0622260

Farba: nerez čierna

Rozmery (Š x V x H): 340 x 440 x 320 mm

Spôsob otvárania: pedál

Počet nádob: 2

Objem nádob: 9 + 9 l

Celkový objem: 18 l

18L

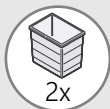
**HAILO BIG-BOX SWING L**

Dvojdielny sklápací vrchnák

Obj. číslo: 59-0840111 59-0840141

Farba: nerez čierna

Rozmery (Š x V x H): 340 x 500 x 260 mm

Spôsob otvárania: manuálne

Počet nádob: 1

Celkový objem: 35 l

35L



OBJEMNÉ ODPADKOVÉ KOŠE



HAILO PROFILINE SAFE PLUS XL

Popolník a odpadkový kôš v jednom. S konštrukciou veka na hasenie plameňa

Veko, zberná nádoba a telo z pozinkovaného oceľového plechu, práškovo lakované

Odnímateľné veko popolníka z oceľového plechu

Využitelný objem špeciálne tvarovaného popolníka: 2,8 l

Kôš hasiaci oheň

Obj. číslo:	59-0950932	59-0950429
Farba:	strieborná	čierna
Rozmery (Š x V):	Ø 33 x 92 mm	Ø 33 x 92 mm
Počet nádob:	1	1
Celkový objem:	45 l	45 l



HAILO PROFILINE WSB PLUS XXL

S pozinkovaným vnútorným košom alebo s držiakom na vrecia na odpady

Nožné otváranie so spätnou pružinou, pedál z liateho kovu

Uzamykateľné otočné dvere, dodatočný magnetický zámok pre predné dvere, záves dverí je možné vymeniť

Telo z pozinkovaného oceľového plechu, práškovo lakované

Plastové rúčky na oboch stranách

Príslušenstvo: montáž na podlahu, súprava nálepiek na separáciu odpadu (farba a piktogramy)

Obj. číslo:	59-0972809	59-0972859
Farba:	biely hliník	biely hliník
Rozmery (Š x V x H):	40 x 102 x 40 mm	40 x 102 x 40 mm
Počet nádob:	1 x vnútorný kôš	1 x držiak na vrece
Celkový objem:	70 l	70 l



POZNÁMKY

Area with horizontal dotted lines for notes.



POZNÁMKY



A series of horizontal dotted lines for writing notes, spanning the width of the page below the title.

twd[®]

**KOVANIE
PRE VSTAVANÉ
SKRINE**

ÚCHYTOVÉ PROFILY

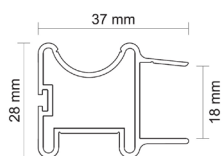
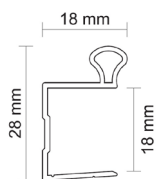
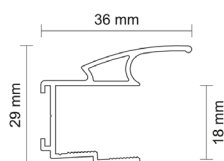
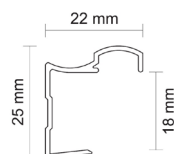
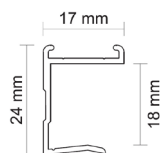

ÚCHYTOVÝ PROFIL CLASSIC 18/P

Obj. číslo: **99-000866** **99-000867**

Farba:	bronz	strieborná
Rozmery:	2500 mm	
Určenie:	posuvné dvere	
Hrúbka materiálu doska:	18 mm	
Max. dĺžka profilu:	2500 mm	
Dorazová štetina:	4,8 x 4 mm s lepidlom obj.č.: 99-000355	
Prachová štetina:	6,7 x 13 mm s lepidlom obj.č.: 99-000352	
Príslušenstvo:	2 4 6 7 9 12	

ÚCHYTOVÝ PROFIL ERIS 18/P

Obj. číslo: **99-000580** **99-000581**

Farba:	bronz	strieborná
Rozmery:	2700 mm	
Určenie:	posuvné dvere	
Hrúbka materiálu doska:	18 mm	
Max. dĺžka profilu:	2700 mm	
Dorazová štetina:	4,8 x 4 mm s lepidlom obj.č.: 99-000355	
Prachová štetina:	6,7 x 13 mm s lepidlom obj.č.: 99-000352	
Príslušenstvo:	2 4 6 7 9 12	

ÚCHYTOVÝ PROFIL MULTI OMEGA

Obj. číslo: **99-111222** **99-111000**

Farba:	bronz	strieborná
Rozmery:	2700 mm	
Určenie:	posuvné dvere	
Hrúbka materiálu:	18 mm doska	
Max. dĺžka profilu:	2700 mm	
Dorazová štetina:	4,8 x 4 mm s lepidlom obj.č.: 99-000355	
Prachová štetina:	6,7 x 13 mm s lepidlom obj.č.: 99-000352	
Príslušenstvo:	2 4 6 7 9 12	

ÚCHYTOVÝ PROFIL PLUTON 18/P

Obj. číslo: **99-001264** **99-000264**

Farba:	bronz	strieborná
Rozmery:	2700 mm	
Určenie:	posuvné dvere	
Hrúbka materiálu doska:	12 - 18 mm	
Hrúbka materiálu sklo:	4 mm	
Max. dĺžka profilu:	2700 mm	
Dorazová štetina:	4,8 x 4 mm s lepidlom obj.č.: 99-000355	
Prachová štetina:	6,7 x 13 mm s lepidlom obj.č.: 99-000352	
Príslušenstvo:	2 4 6 7 9 12	

ÚCHYTOVÝ PROFIL NEPTUN 18/P

Obj. číslo: **99-000248** **99-000250**

Farba:	bronz	strieborná
Rozmery:	2700 mm	
Určenie:	posuvné dvere	
Hrúbka materiálu doska:	12 - 18 mm	
Hrúbka materiálu sklo:	4 mm	
Max. dĺžka profilu:	2700 mm	
Dorazová štetina:	4,8 x 4 mm s lepidlom obj.č.: 99-000354	
Prachová štetina:	-	
Príslušenstvo:	2 5 6 7 9 12	

ÚCHYTOVÉ PROFILY

ÚCHYTOVÝ PROFIL ORION 18/P

Obj. číslo:	99-000582	99-000583
Farba:	bronz	strieborná
Rozmery:	2700 mm	
Určenie:	posuvné dvere	
Hrúbka materiálu doska:	18 mm doska	
Max. dĺžka profilu:	2700 mm	
Dorazová štetina:	4,8 x 4 s lepidlom obj.č.: 99-000355	
Prachová štetina	6,7 x 13 s lepidlom obj.č.: 99-000352	
Príslušenstvo:	2 4 6 7 9 12	

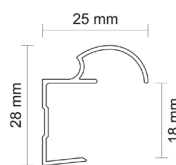

ÚCHYTOVÝ PROFIL WEGA 18/P

Obj. číslo:	99-000282	99-000284
Farba:	bronz	strieborná
Rozmery:	2700 mm	
Určenie:	posuvné dvere	
Hrúbka materiálu doska:	12 - 18 mm	
Hrúbka materiálu sklo:	4 mm	
Max. dĺžka profilu:	2700 mm	
Dorazová štetina:	4,8 x 4 mm s lepidlom obj.č.: 99-000355	
Prachová štetina	6,7 x 13 mm s lepidlom obj.č.: 99-000352	
Príslušenstvo:	2 4 6 7 9 12	

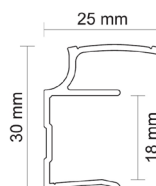

ÚCHYTOVÝ PROFIL URAN 10/P

Obj. číslo:	99-000274	99-000276
Farba:	bronz	strieborná
Rozmery:	2700 mm	
Určenie:	posuvné dvere	
Hrúbka materiálu doska:	10 mm	
Hrúbka materiálu sklo:	4,0 mm / 4,5 mm / 6,0 mm / 8,0 mm	
Max. dĺžka profilu:	2700 mm	
Dorazová štetina:	14,5 x 4 mm bez lepu obj.č.: 99-000676	
Prachová štetina	-	
Príslušenstvo:	1 3 6 7 9 10 11 13	

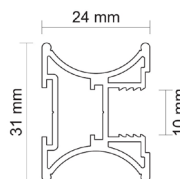

ÚCHYTOVÝ PROFIL WENUS 18/P

Obj. číslo:	99-000294	99-000293
Farba:	bronz	strieborná
Rozmery:	2700 mm	
Určenie:	posuvné dvere	
Hrúbka materiálu doska:	12 - 18 mm	
Hrúbka materiálu sklo:	4 mm	
Max. dĺžka profilu:	2700 mm	
Dorazová štetina:	4,8 x 4 mm s lepidlom obj.č.: 99-000354	
Prachová štetina	6,7 x 13 mm s lepidlom obj.č.: 99-000352	
Príslušenstvo:	2 4 6 7 9 12	

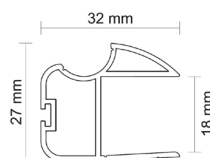

ÚCHYTOVÝ PROFIL WESTA 18/P

Obj. číslo:	99-001087	99-001086
Farba:	bronz	strieborná
Rozmery:	2700 mm	
Určenie:	posuvné dvere	
Hrúbka materiálu doska:	12 - 18 mm	
Hrúbka materiálu sklo:	4 mm	
Max. dĺžka profilu:	2700 mm	
Dorazová štetina:	14,5 x 4 mm bez lepu obj.č.: 99-000676	
Prachová štetina	4,8 x 13 mm bez lepu obj.č.: 99-000353	
Príslušenstvo:	2 4 6 7 9 12	

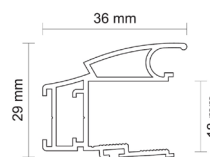

KOVANIE

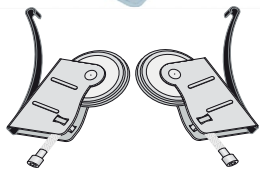

MATRIX 10 DOLNÉ

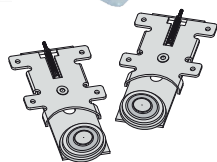

LEXUS 18 DOLNÉ

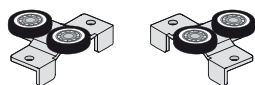

PREMIUM 18 HORNÉ



PREMIUM 10 HORNÉ

VODIACE PROFILY

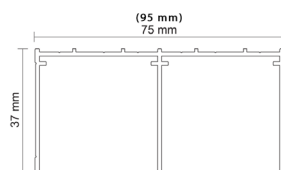
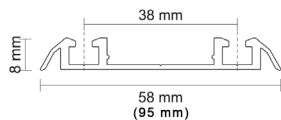

KOVANIE DOLNÉ

Obj. číslo:	Typ:	Počet kusov:	Balenie:
99-000718	MATRIX 10 mm	2 ks	blister 1
99-000719	LEXUS 18 mm	2 ks	blister 2

KOVANIE HORNÉ PREMIUM

Obj. číslo:	Typ:	Počet kusov:	Balenie:
99-000711	PREMIUM 10-S, 10 mm	2 ks	blister 3
99-000717	PREMIUM 18-N, 18 mm	2 ks	blister 4
99-000716	PREMIUM 18-S, 18 mm	2 ks	blister 5

VODIACI PROFIL DOLNÝ PREMIUM 75/II

Obj. číslo:	Dĺžka:	Farba:
99-000375	300 cm	strieborná 6
99-000376	405 cm	strieborná 6

VODIACI PROFIL HORNÝ PREMIUM 75/II

Obj. číslo:	Dĺžka:	Farba:
99-000424	300 cm	bronz 7
99-000434	300 cm	strieborná 7
99-000425	405 cm	bronz 7
99-000435	405 cm	strieborná 7

DELIACE PROFILY

DELIACI PROFIL H-17/18

Obj. číslo:	Dĺžka:	Farba:	
99-000195	300 cm	strieborná	8
99-000193	300 cm	bronz	8

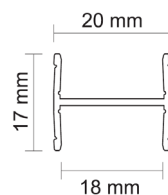

KRYTKY PREMIUM 75

Obj. číslo:	Dĺžka:	Farba:	
99-000016	300 cm	bronz	9
99-000021	300 cm	strieborná	9
99-000017	405 cm	bronz	9
99-000022	405 cm	strieborná	9

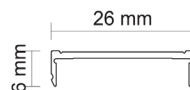

LIŠTA DOLNÁ 10

Obj. číslo:	Dĺžka:	Farba:	
99-000153	300 cm	bronz	10
99-000155	300 cm	strieborná	10

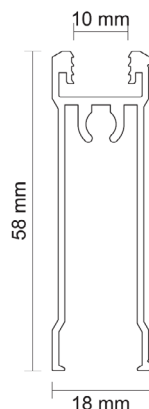

LIŠTA HORNÁ 10

Obj. číslo:	Dĺžka:	Farba:	
99-000165	300 cm	bronz	11
99-000167	300 cm	strieborná	11

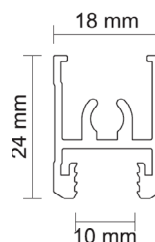

PRÍSLUŠENSTVO

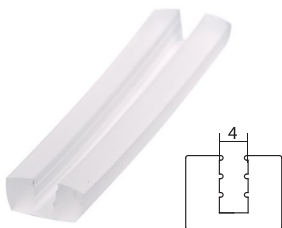
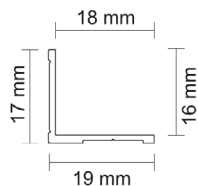

TESNENIE 18-N

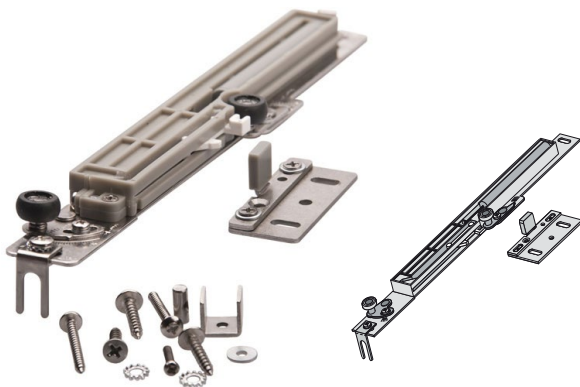
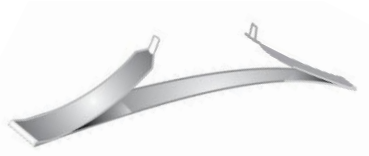

TESNENIE 10-S

STREDOVÁ
ŠTETINABOČNÁ
ŠTETINA

UHOLNÍK L-17

Obj. číslo:	Dĺžka:	Farba:	
99-000111	300 cm	bronz	12
99-000113	300 cm	strieborná	12

TESNENIE NA SKLO 18-N / 10-S

Obj. číslo:	Typ:	Rozmery:	
99-000565	18-N	18 mm	
99-000502	10-S	10 mm	

BRZDA DVERÍ

Obj. číslo:	Strana uloženia:
99-000298	pravá
99-000297	ľavá

SKRUTKA

Obj. číslo:	Rozmery:	
99-000006	6,3 x 32 mm	13

ŠTETINA

Obj. číslo:	Typ:	S lepidlom:	Rozmery:
99-000352	stredová, samolepiaca	áno	6,7 x 13 mm
99-000353	stredová, zasúvací	nie	4,8 x 13 mm
99-000354	bočná, zasúvací	nie	4,8 x 4 mm
99-000355	bočná, samolepiaca	áno	4,8 x 4 mm
99-000676	bočná, zasúvací	nie	14,5 x 4 mm

DORAZ DO VODIACEJ LIŠTY

Obj. číslo:	
	99-000301

VÝPOČET PRE MONTÁŽ

VÝPOČET PRE MONTÁŽ

Úchytka:	Výška dverí:	Výška dosky:	Šírka dverí:
CLASSIC:	svetlá výška otvoru - 38 mm	výška dverí - 3 mm	(svetlá šírka otvoru + prekrytie): množstvo dverí
ERIS:	svetlá výška otvoru - 38 mm	výška dverí - 3 mm	(svetlá šírka otvoru + prekrytie): množstvo dverí
PLUTON:	svetlá výška otvoru - 38 mm	výška dverí - 3 mm	(svetlá šírka otvoru + prekrytie): množstvo dverí
NEPTUN:	svetlá výška otvoru - 38 mm	výška dverí - 3 mm	(svetlá šírka otvoru + prekrytie): množstvo dverí
ORION:	svetlá výška otvoru - 38 mm	výška dverí - 3 mm	(svetlá šírka otvoru + prekrytie): množstvo dverí
WEGA:	svetlá výška otvoru - 38 mm	výška dverí - 3 mm	(svetlá šírka otvoru + prekrytie): množstvo dverí
URAN:	svetlá výška otvoru - 38 mm	výška dverí - 66 mm	(svetlá šírka otvoru + prekrytie): množstvo dverí
WENUS:	svetlá výška otvoru - 38 mm	výška dverí - 3 mm	(svetlá šírka otvoru + prekrytie): množstvo dverí
WESTA:	svetlá výška otvoru - 38 mm	výška dverí - 3 mm	(svetlá šírka otvoru + prekrytie): množstvo dverí

Úchytka:	Šírka dosky:	Výška zrkadla / skla:	Šírka zrkadla / skla:	Dĺžka uholníka / spojky:
CLASSIC:	šírka dverí - 4 mm	-	-	šírka dverí - 35 mm
ERIS:	šírka dverí - 3 mm	-	-	šírka dverí - 44 mm
PLUTON:	šírka dverí - 4 mm	výška dosky - 4 mm	šírka dosky - 4 mm	šírka dverí - 32 mm
NEPTUN:	šírka dverí - 50 mm	výška dosky - 4 mm	šírka dosky - 4 mm	šírka dverí - 73 mm
ORION:	šírka dverí - 3 mm	-	-	šírka dverí - 50 mm
WEGA:	šírka dverí - 3 mm	výška dosky - 4 mm	šírka dosky - 4 mm	šírka dverí - 32 mm
URAN:	šírka dverí - 30 mm	výška dosky - 4 mm	šírka dosky - 4 mm	šírka dverí - 46 mm
WENUS:	šírka dverí - 29 mm	výška dosky - 4 mm	šírka dosky - 4 mm	šírka dverí - 65 mm
WESTA:	šírka dverí - 43 mm (18 mm) šírka podkladu pod sklo - 23 mm (12 mm)	výška dosky - 4 mm	šírka dosky - 4 mm	šírka dverí - 63 mm



POZNÁMKY



A series of horizontal dotted lines for writing notes, organized into 12 rows. Each row is preceded by a red icon from the decorative border on the left.

POZNÁMKY

Handwriting practice area consisting of 20 horizontal dotted lines.



POZNÁMKY



A series of horizontal dotted lines for writing notes, organized into 10 rows. Each row consists of three parallel dotted lines, providing a guide for handwriting.

TIRÁŽ

twd SK, s.r.o.
Priemyselná 15278/14
SK-974 01 Banská Bystrica

Tel: +421 914 100 000
Fax: +421 48 / 414 82 17 – 19
E-mail: info@twd.sk

Právna forma: Spoločnosť s ručením obmedzeným
Sídlo: Banská Bystrica
Zapísaný v obchodnom registri SR, vložka číslo 28173/S
IČO: 48185621
DIČ: 2120081513
IČ DPH: SK2120081513
Číslo bankového účtu: UniCredit Bank
IBAN: SK18 1111 0000 0013 7237 1018
SWIFT (BIC): UNCRSKBX

Konatelia: Ing. Igor Patráš, Andrej Patráš, Igor Patráš

Vylúčenie ručenia:

Obsahy našich katalógov sa neustále menia. Zakaždým sú zostavované s maximálnou starostlivosťou. Aj napriek tomu nemôžeme prevziať záruku za úplnosť a správnosť textov. Spoločnosť twd SK, s.r.o. neručí za škody vzniknuté na základe používania informácií a údajov uvedených v katalógu, jedine ak by išlo o zámer alebo hrubú nebalosť zo strany spoločnosti twd SK, s.r.o. .

Spoločnosť twd SK, s.r.o. nepreberá ručenie alebo záruku za obsah katalógov.

Autorské právo / značky:

Všetky obrázky, grafiky, texty a ďalšie informácie, ktoré sú v katalógu zverejnené, ako aj ich stvárnenie podliehajú ochrane autorským právom. Používať tieto chránené obsahy je oprávnená výlučne spoločnosť twd SK, s.r.o. ak nie je uvedené inak. Kopírovanie alebo reprodukovanie je povolené iba s písomným súhlasom spoločnosti twd SK, s.r.o. .

Obzvlášť nie je povolené kopírovať a na vlastné účely používať použité obrázky. Logo spoločnosti twd SK, s.r.o. a slovný výraz twd SK, s.r.o. sú chránenými menami a značkami spoločnosti twd SK, s.r.o.. Okrem toho vlastní spoločnosť twd SK, s.r.o. množstvo ďalších chránených značiek. Používanie značiek spoločnosti twd SK, s.r.o. je povolené iba po predchádzajúcom písomnom súhlase.



twd[®]



twd SK, s.r.o.

Priemyselná 15278/14, 974 01 Banská Bystrica
mobil: +421 914 100 000, e-mail: info@twd.sk

twd SK, s.r.o.

Kremnička 5, 974 03 Banská Bystrica
mobil: +421 911 424 069, e-mail: fach02@twd.sk

twd SK, s.r.o.

Pri Šajbách 9454/11, 831 06 Bratislava
mobil: +421 911 424 067, e-mail: bratislava@twd.sk

twd SK, s.r.o.

Trenčianska cesta 1667/2A, 957 01 Bánovce n. Bebravou
mobil: +421 911 424 026, e-mail: banovce@twd.sk

twd SK, s.r.o.

Holubyho 12, 040 01 Košice
mobil: +421 911 424 066, e-mail: kosice@twd.sk

twd SK, s.r.o. - Showroom

Puškinova 11, 085 01 Bardejov
mobil: +421 903 972 267, e-mail: bardejov@twd.sk

twd CZ, s.r.o.

Za Drahou 4735, 796 01 Prostějov, Česká republika
mobil: +420 737 272 922, e-mail: cz@twd.sk

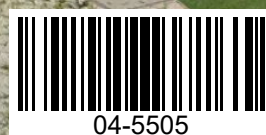

twd.sk