



twod[®]

all in one

KATALOG

LED OSVĚTLENÍ

DRÁTĚNÝ PROGRAM

ODPADKOVÉ KOŠE

**KOVÁNÍ PRO VESTAVĚNÉ
SKŘÍNĚ**

OBSAH



LED OSVĚTLENÍ 03



DRÁTĚNÝ PROGRAM 23



ODPADKOVÉ KOŠE 41



KOVÁNÍ PRO VESTAVĚNÉ SKŘÍŇĚ 65

HÄFELE

blum®



ALUPROFIL®
ALUMINIUM SYSTEM OF POLAND

KESSEBÖHMER



REJS



LED OSVĚTLENÍ

LED PÁSKU 12 V

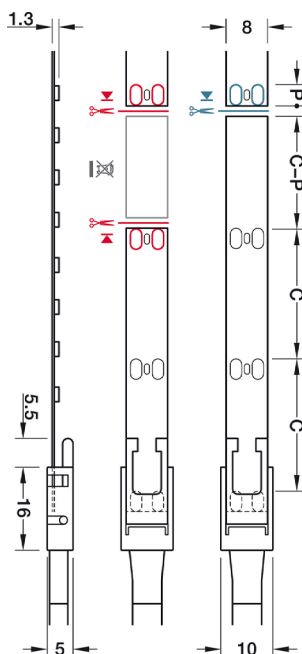

LOOX LED 2074, BÍLÁ, SAMOLEPICÍ*

OSVĚTLOVACÍ PÁSEK, 50 m, 120 LED NA METR; 9,6 W / m

Stmívatelná Životnost L80 / B10 při 45° C >30000 h h

Délka sekce C - 25 mm Délka plochy kont.: P - 4 mm

Pozlacené kontakty a dvouvrstvý stíněný obvod pro lepší konektivitu a odvod tepla

Ideální pro použití v kombinaci s přímým osvětlením

Zdroj velmi intenzivního světla

Široká škála příslušenství doplňuje systém Plug and Play

Propojovací kabely, rohový klip a od výroby dodané lepicí pásy umožňují montáž bez použití nástrojů

Obj. číslo:	71-83374313	71-83374314	71-83374315
Teplota barvy:	3000 K (teplá bílá)	4000 K (studená bílá)	5000 K (studená bílá)
*Délka:	50 000 mm	50 000 mm	50 000 mm
Šířka:	8 mm	8 mm	8 mm
Výška:	1,3 mm	1,3 mm	1,3 mm
Příkon:	9,6 W / m	9,6 W / m	9,6 W / m
Počet LED diod:	120 / m	120 / m	120 / m
Světelný tok:	970 lm	1000 lm	1040 lm
Účinnost:	101 lm / W	104 lm / W	108 lm / W
Index podání barev (ra):	90 CRI	90 CRI	90 CRI
Index podání barev (r9):	> 50 CRI	> 50 CRI	> 50 CRI
Třída energetické účinnosti:	A+	A+	A+
Naměřená energetická spotřeba (kWh / 1000):	10,56 kWh / m	10,56 kWh / m	10,56 kWh / m

* jen s hliníkovým profilem nebo chladicí lištou

** možnost objednat přesnou délku pásku v násobcích á 500mm

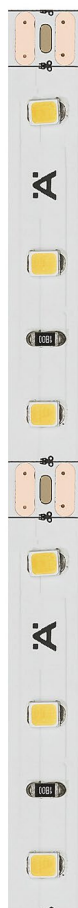
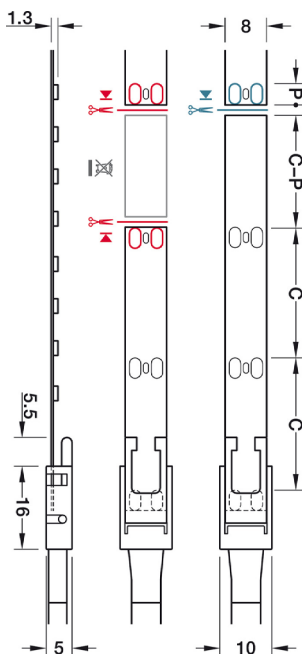

LOOX LED 2071, BÍLÁ, SAMOLEPICÍ*

OSVĚTLOVACÍ PÁSEK, 50 m, 60 LED NA METR; 4,8 W / m

Stmívatelná Životnost L80 / B10 při 45° C >30000 h h

Délka sekce C - 25 mm, délka plochy kont. P - 4 mm

Pozlacené kontakty a dvouvrstvý stíněný obvod pro lepší konektivitu a odvod tepla

Snadně krátitelná, takže je vhodná pro libovolné použití

Široká škála příslušenství doplňuje systém Plug and Play

Propojovací kabely, rohový klip a od výroby dodané lepicí pásy umožňují montáž bez použití nástrojů

Obj. číslo:	71-83374305	71-83374306	71-83374307
Teplota barvy:	3000 K (teplá bílá)	4000 K (studená bílá)	5000 K (studená bílá)
*Délka:	50 000 mm	50 000 mm	50 000 mm
Šířka:	8 mm	8 mm	8 mm
Výška:	1,3 mm	1,3 mm	1,3 mm
Příkon:	4,8 W / m	4,8 W / m	4,8 W / m
Počet LED diod:	60 / m	60 / m	60 / m
Světelný tok:	465 lm	490 lm	495 lm
Účinnost:	97 lm / W	102 lm / W	103 lm / W
Index podání barev (ra):	90 CRI	90 CRI	90 CRI
Index podání barev (r9):	> 50 CRI	> 50 CRI	> 50 CRI
Třída energetické účinnosti:	A+	A+	A+
Naměřená energetická spotřeba (kWh / 1000):	5,28 kWh / m	5,28 kWh / m	5,28 kWh / m

* možnost objednat přesnou délku pásku v násobcích á 500mm

LED PÁSKU 12 V - PŘÍSLUŠENSTVÍ

**PROPOJOVACÍ KABEL LED,
8 mm, 12 V, 5 A, 18 AWG**

SLOUŽÍ NA PROPOJENÍ DVOU A VÍCE LED PÁSKŮ

Obj. číslo:	Příkon max.:	Délka:
71-83389191	60 W	50 mm
71-83389192	60 W	500 mm
71-83389193	60 W	2000 mm

**PŘÍVODNÍ KABEL LED, LOOX5,
8 mm, 12 V, 5 A, 18 AWG**SLOUŽÍ NA PROPOJENÍ PÁSKU S NAPÁJECÍM ZDROJEM
(LOOX 5 PÁSEK NA LOOX5 TRAFU)

Obj. číslo:	Příkon max.:	Délka:
71-83393736	60 W	100 mm
71-83395701	60 W	500 mm
71-83395700	60 W	2000 mm

**ADAPTÉR LED LOOX5, 12 V / 3,5 A / 42 W**PRO PŘIHOJENÍ ZAŘÍZENÍ LOOX5 K DRIVER LOOX3
NEBO ROZBOČOVAČŮ LOOX3

Obj. číslo:	Příkon max.:	Délka:
71-83395752	42 W	45 mm

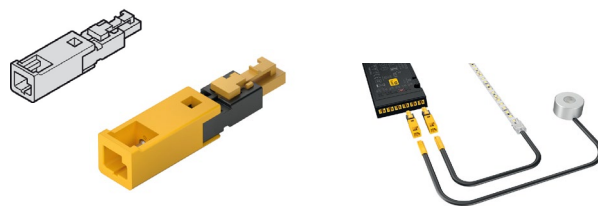
**ADAPTÉR LED LOOX, 12 V / 3,5 A / 42 W**PRO PŘIHOJENÍ ZAŘÍZENÍ LOOX3 K DRIVER LOOX5
NEBO ROZBOČOVAČŮ LOOX5

Obj. číslo:	Příkon max.:	Délka:
71-83395753	42 W	50 mm

**KLIP KONEKTOR LED PÁSKU, 8 mm, 5 A**

SLOUŽÍ K PROPOJENÍ DVOU LED PÁSKŮ VEDLE SEBE

Obj. číslo:	
71-83389206	-
71-83389187	rohový 90°

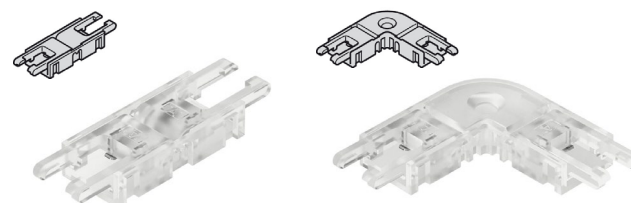
**PŘÍVODNÍ KABEL PRO LOOX5 LED PÁSKU,
8 mm, 12 V / 3,5 A / 20 AWG**

SLOUŽÍ K PROPOJENÍ PÁSKU LOOX5 S NAPÁJECÍM ZDROJEM LOOX3

Obj. číslo:	Příkon max.:	Délka:
71-83372716	42 W	2000 mm



LED SVÍTIDLA 12 V



LOOX LED 2025 / 2092

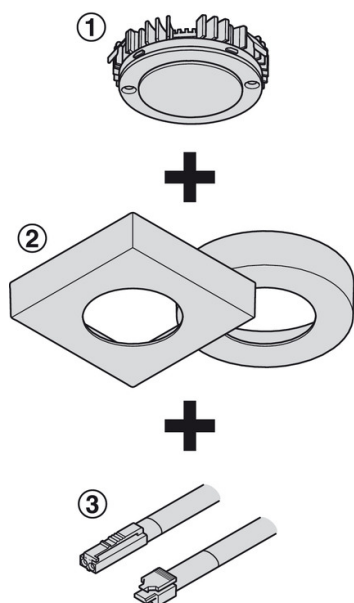

LOOX LED 2025 / 2092

MODULÁRNÍ ZAPUŠTĚNÉ / STROPNÍ SVÍTIDLO
POVRCHOVÁ MONTÁŽ

Montáž: do vyvrтанého otvoru pro upnutí svorkou nebo našroubování

Díky modulárnímu principu, různě tvarovaným krytkám pro zápusťnou montáž nebo dílům pro povrchovou montáž a kabelem v různých délkách lze svítidla používat různými způsoby

Průměr 58 mm je ideální pro výměnu stávajících halogenových svítidel

Výkonné svítidlo LED 2025 umožňuje i osvětlení pracovních ploch

LOOX LED 2025 ALU

Obj. číslo:	71-83372351	71-83372352
Teplota barvy:	3000 K (teplá bílá)	4000 K (studená bílá)
Průměr:	ø 61,2 mm	ø 61,2 mm
Výška:	13,5 mm	13,5 mm
Příkon:	3,8 W	3,8 W
Počet led diod:	1 (COB)	1 (COB)
Světelný výkon:	300 lm	306 lm
Účinnost:	78 lm / W	80 lm / W
Index podání barev (ra):	90 CRI	90 CRI
Index podání barev (r9):	55 CRI	55 CRI
Třída energetické účinnosti:	A+	A+
Naměřená energ. spotřeba (kWh / 1000):	4,18 kWh	4,18 kWh
Materiál:	hliník	hliník
Obsah sady:	1 svítidlo	

LOOX5 LED 2092 ALU

Obj. číslo:	71-83372475	71-83372476
Teplota barvy:	3000 K (teplá bílá)	4000 K (studená bílá)
Průměr:	ø 61,2 mm	ø 61,2 mm
Výška:	13,5 mm	13,5 mm
Příkon:	3,4 W	3,4 W
Počet led diod:	6	6
Světelný výkon:	240 lm	250 lm
Účinnost:	71 lm / W	74 lm / W
Index podání barev (ra):	90 CRI	90 CRI
Index podání barev (r9):	55 CRI	55 CRI
Třída energetické účinnosti:	A+	A+
Naměřená energ. spotřeba (kWh / 1000):	3,74 kWh	3,74 kWh
Materiál:	hliník	hliník
Obsah sady:	1 svítidlo	

POUZDRO PRO ZÁPUSTNOU MONTÁŽ

Obj. číslo:	Barva:	Typ:	Rozměry:	Materiál:
71-83372126	stříbrná	kulaté	Ø 65 mm	plast
71-83372127	stříbrná	čtvercové	65 x 65 mm	plast
71-83372168	černá	kulaté	Ø 65 mm	plast
71-83372172	černá	čtvercové	65 x 65 mm	plast
71-83372380	antracit	kulaté	Ø 65 mm	plast
71-83372383	antracit	čtvercové	65 x 65 mm	plast

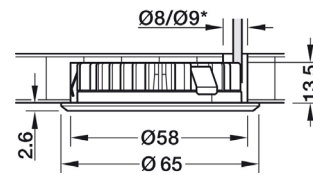
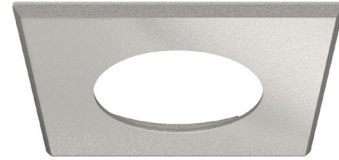

POUZDRO PRO POVRCHOVOU MONTÁŽ

Obj. číslo:	Barva:	Typ:	Rozměry:	Materiál:
71-83372124	stříbrná	kulaté	Ø 65 mm	plast
71-83372125	stříbrná	čtvercové	65 x 65 mm	plast
71-83372160	černá	kulaté	Ø 65 mm	plast
71-83372164	černá	čtvercové	65 x 65 mm	plast
71-83372193	antracit	kulaté	Ø 65 mm	plast
71-83372195	antracit	čtvercové	65 x 65 mm	plast

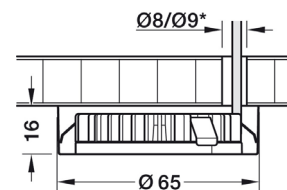

KABEL LOOX5 PRO MODULÁRNÍ SVÍTIDLA, 12 V / 1,5 A / 24 AWG

Slouží k propojení svítidla s napájecím zdrojem

Obj. číslo:	Délka:
71-83395789	1000 mm
71-83395788	2000 mm

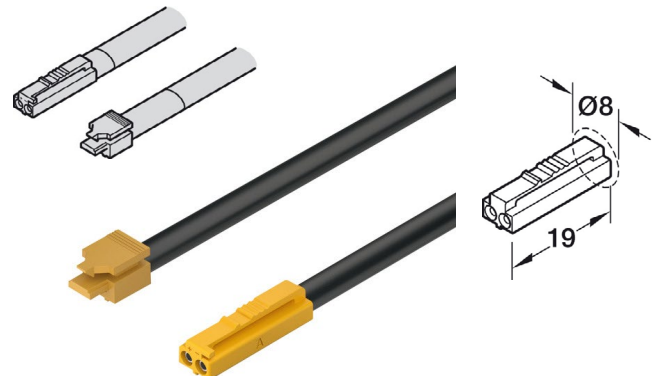

LED SVÍTIDLA 12 V



4000 K	90°	
650 lx		250 mm
163 lx		500 mm
72 lx		750 mm
40 lx		1000 mm

LOOX LED 2034 / 2035

SVÍTIDLO S FLEXIBILNÍM RAMENEM A USB NABÍJEČKOU

Stmívatelné Montáž: povrchová

Integrovaný tlačítkový spínač

LED 2034: pro zajištění optimálního využití USB nabíječky musí být použit driver s výkonem nejméně 20 W

Flexibilní rameno poskytuje nejen svítidlo, ale i nabíjení smartphonu nebo tabletu díky USB portu. Tlačítko integrované do základny slouží k přepínání mezi dvěma úrovněmi jasu: 100% a 50%

LOOX LED 2034, 12 V, USB

Integrovaná dvojitá USB dobíjecí jednotka 5 V / 2 A, integrovaný tlačítkový spínač pro 2 úrovně nastavení jasu světla

Adaptér není součástí balení (obj. č.: 71-83395753)

Obj. číslo:	71-83374096	71-83374097
Teplota barvy:	4000 K (studená bílá)	4000 K (studená bílá)
Délka:	450 mm	450 mm
Šířka :	50 mm	50 mm
Výška :	15,5 mm	15,5 mm
Příkon:	max. 17 W	max. 17 W
Počet led diod:	3	3
Světelný výkon:	105	105
Účinnost:	70 lm / W	70 lm / W
Index podání barev:	82 CRI	82 CRI
Třída energetické účinnosti:	A+	A+
Naměřená energetická spotřeba (kWh / 1000):	1,65 kWh	1,65 kWh
Materiál:	hliník	hliník
Barva:	chrom	černá
Obsah sady:	1 ks svítidlo s 2 m kabelem + příslušenství pro montáž	

LOOX LED 2035, 12 V

Integrovaný tlačítkový spínač pro 2 úrovně nastavení jasu světla

Adaptér není součástí balení (obj. č.: 71-83395753)

Obj. číslo:	71-83374152	71-83374153
Teplota barvy:	4000 K (studená bílá)	4000 K (studená bílá)
Délka:	450 mm	450 mm
Šířka :	50 mm	50 mm
Výška :	15,5 mm	15,5 mm
Příkon:	1,50 W	1,50 W
Počet led diod:	3	3
Světelný výkon:	105 lm	105 lm
Účinnost:	70 lm / W	70 lm / W
Index podání barev:	82 CRI	82 CRI
Třída energetické účinnosti:	A+	A+
Naměřená energetická spotřeba (kWh / 1000):	1,65 kWh	1,65 kWh
Materiál:	hliník	hliník
Barva:	chrom	černá
Obsah sady:	1 svítidlo s 2 m kabelem + příslušenství pro montáž	

LED SVÍTIDLA 12 V

LOOK LED 2028

SOKLOVÉ SVÍTIDLO OVLÁDANÉ POHYBOVÝM SENZOREM PŘI SETMĚNÍ

Bez možnosti stmívání Montáž: do vyvrtaného otvoru

Průměr otvoru: Ø 40 mm Zpoždění: přibližně 2 minuty

Dosah senzoru: 0-3000 mm

Svítilno led 2028 je orientační svítidlo s integrovaným snímačem denního světla a detektorem pohybu. Pokud je hodnota světla pod 15 luxů, svítidlo se rozsvítí

Adaptér není součástí balení (obj. č.: 71-83395753)

Obj. číslo:	71-83373110	71-83373111
Teplota barvy (k):	2700 K (teplá bílá)	2700 K (teplá bílá)
Průměr :	54 mm	54 mm
Výška :	17,3 mm	17,3 mm
Příkon:	0,34 W	0,34 W
Počet led diod:	3	3
Světelný výkon:	4 lm	4 lm
Účinnost:	12 lm / W	12 lm / W
Index podání barev:	90 CRI	90 CRI
Třída energetické účinnosti:	A+	A+
Naměřená energetická spotřeba (kWh / 1000):	0,37 kWh	0,37 kWh
Materiál:	nerez / plast	nerez / plast
Barva:	satén	černá
Obsah sady:	1 ks svítidlo s 2 m kabelem + příslušenství pro montáž	

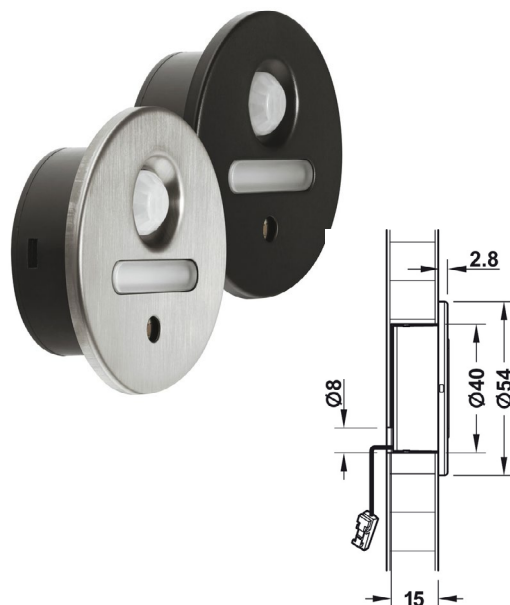

LED SVÍTIDLA 12 V - ZDROJE

**NAPÁJECÍ ZDROJ HÄFELE LOOX5, 20 W**

NAPĚTÍ 12 V, VÝSTUPNÍ VÝKON 20 W

Ochrana před přetížením

Obj. číslo:	71-83395000
Spotřeba energie:	v pohotovosti: <0,2 W
Výstupní výkon:	20 W
Vstupní napětí:	100–240 V~; 50–60 Hz
Výstupní napětí:	stejnoseměrné 12 (± 3 %) V
Rozměr (D x Š x V):	140 x 50,0 x 16 mm
Životnost:	> 50000 h
Materiál:	plast
Barva:	černá
Montáž:	k přišroubování

NAPÁJECÍ ZDROJ HÄFELE LOOX5, 40 W

NAPĚTÍ 12 V, VÝSTUPNÍ VÝKON 40 W, S KOREKČÍ VÝKONNOSTNÍHO FAKTORU

Ochrana před přetížením

Obj. číslo:	71-83395002
Spotřeba energie:	v pohotovosti: <0,3 W
Výstupní výkon:	40 W
Vstupní napětí:	100–240 V~; 50–60 Hz
Výstupní napětí:	stejnoseměrné 12 (± 3 %) V
Rozměr (D x Š x V):	191 x 60,0 x 16 mm
Životnost:	> 50000 h
Materiál:	plast
Barva:	černá
Montáž:	k přišroubování

NAPÁJECÍ ZDROJ HÄFELE LOOX5, 60 W

NAPĚTÍ 12 V, VÝSTUPNÍ VÝKON 60 W, S KOREKČÍ VÝKONNOSTNÍHO FAKTORU

Ochrana před přetížením

Obj. číslo:	71-83395003
Spotřeba energie:	v pohotovosti: <0,3 W
Výstupní výkon:	60 W
Vstupní napětí:	100–240 V~; 50–60 Hz
Výstupní napětí:	stejnoseměrné 12 (± 3 %) V
Rozměr (D x Š x V):	230 x 70,0 x 16 mm
Životnost:	> 50000 h
Materiál:	plast
Barva:	černá
Montáž:	k přišroubování

NAPÁJECÍ KABEL SE ZÁSTRČKOU

Obj. číslo:	Popis:	Napětí:	Délka:	Barva:
71-83389002	EÚ	250 V	2000 mm	černá

LED SVÍTIDLA 12 V - ZDROJE

6-CESTNÝ ROZBOČOVAČ LOOX5, 12 V, MAX. 60 W

NAPĚTÍ 12 V, MAX. PŘIPOJENÝ PŘÍKON 60 W

Obj. číslo:	71-83395786
Funkce spínače:	ne
Rozměry (D x Š x V):	70 x 30 x 14 mm
Barva:	černá
Materiál:	plast
Příkon max.:	60 W

6-CESTNÝ ROZBOČOVAČ LOOX5, BOX TO BOX, 12 V, MAX. 60 W, BEZ FUNKCE SPÍNAČE

Možnost připojit box-to-box konektorovým připojením nebo prodlužovacím kabelem. Možnost připojit libovolný počet rozbočovačů

Dodržte maximální výkon!

Obj. číslo:	71-83395747
Funkce spínače:	ne
Rozměry (D x Š x V):	120 x 50 x 16 mm
Barva:	černá
Materiál:	plast
Příkon max.:	60 W

6-CESTNÝ ROZBOČOVAČ LOOX5, BOX TO BOX, 12 V, MAX. 60 W, S FUNKCÍ SPÍNAČE

Možnost připojit box-to-box konektorovým připojením nebo prodlužovacím kabelem. Možnost připojit libovolný počet rozbočovačů

Dodržte maximální výkon!

Obj. číslo:	71-83395748
Funkce spínače:	ano
Rozměry (D x Š x V):	120 x 50 x 16 mm
Barva:	černá
Materiál:	plast
Příkon max.:	60 W

6-CESTNÝ ROZBOČOVAČ LOOX5, BOX TO BOX, 12 V, MAX. 60 W, S FUNKCÍ AŽ 3 SPÍNAČŮ

Možnost připojit box-to-box konektorovým připojením nebo prodlužovacím kabelem. Možnost připojit libovolný počet rozbočovačů. Je možné si vybrat z 3 pracovních režimů (křížový spínač - světla 1-6, křížový spínač u různých světel, vypnutý křížový spínač)

Dodržte maximální výkon!

Obj. číslo:	71-83395828
Funkce spínače:	max 3 spínače
Rozměry (D x Š x V):	120 x 50 x 16 mm
Barva:	černá
Materiál:	plast
Příkon max.:	60 W

PRODLUŽOVACÍ KABEL, HĀFELE LOOX5 MONOCHROME, 12 V, AWG 18

Obj. číslo:	Příkon max.:	Délka:
71-83395712	60 W	500 mm
71-83395713	60 W	1000 mm
71-83395714	60 W	2000 mm

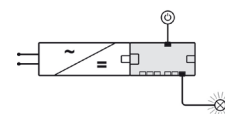
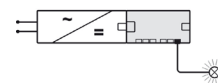
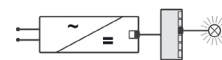

Dostupné od 3Q/2021

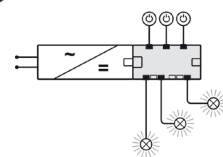

PRACOVNÍ REŽIMY

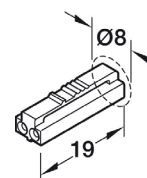
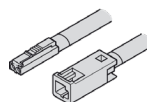
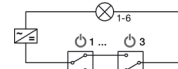
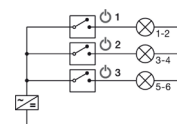
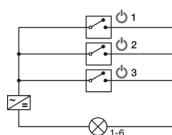

HLINÍKOVÉ PROFILY HĀFELE LOOX PRO OSVĚTLOVACÍ PÁSKY

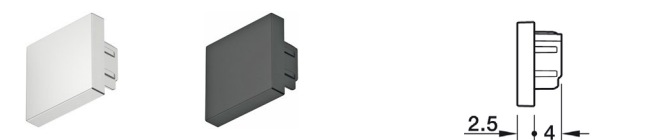
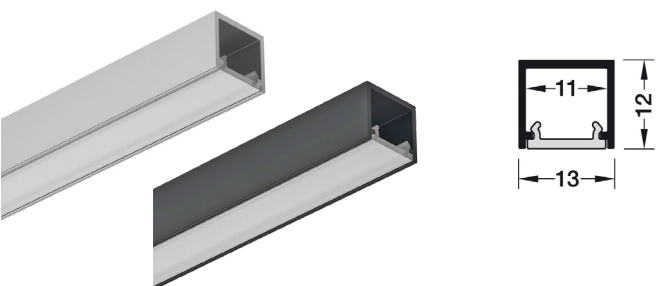
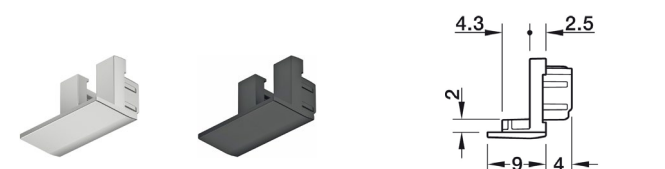
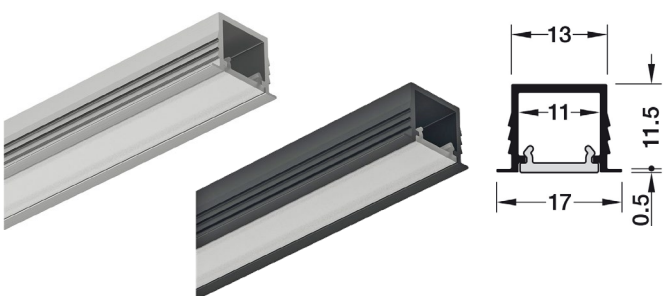
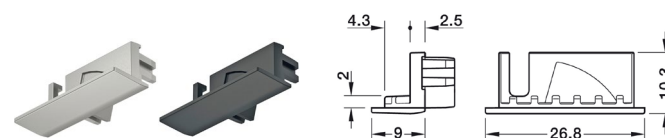
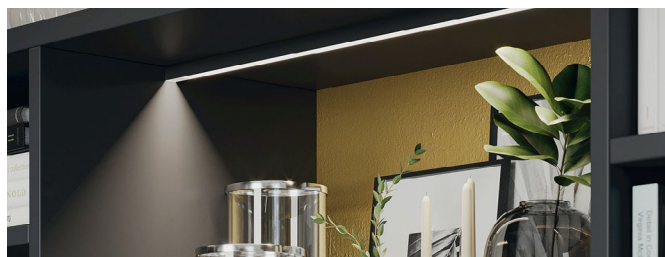

PROFIL LOOX5 LED 1107

Obj. číslo:	71-83395731	71-83395730
Materiál:	hliník / plast	hliník / plast
Barva:	černá	stříbrná
Propustnost:	70 - 80 %	70 - 80 %
Délka:	3000 / 8 mm	3000 / 8 mm
Šířka:	5 mm	5 mm
Aplikace:	zápustná montáž	
Obsah sady:	1 ks hliníkový profil, 1 difuzor bílý opál	

KONCOVÁ KRYTKA PROFILU LOOX5 LED 1107

Obj. číslo:	71-83395820	71-83395821
Materiál:	plast	plast
Barva:	černá	stříbrná
Montáž:	příšroubování	
Verze:	s kabelovou průchodkou	

PROFIL LOOX5 1103

Obj. číslo:	71-83395723	71-83395722
Materiál:	hliník / plast	hliník / plast
Barva:	černá	stříbrná
Propustnost:	70 - 80 %	70 - 80 %
Délka / Šířka:	3000 / 11 mm	3000 / 11 mm
Pro LED pásky široké:	5 / 8 mm	5 / 8 mm
Aplikace:	zápustná montáž	
Obsah sady:	1 ks hliníkový profil, 1 difuzor bílý opál	

KONCOVÁ KRYTKA PROFILU LOOX5 1103

Obj. číslo:	71-83395767	71-83395766
Materiál:	plast	plast
Barva:	černá	stříbrná
Verze:	s kabelovou průchodkou	

PROFIL LOOX5 LED 2102

Obj. číslo:	71-83395735	71-83395734
Materiál:	hliník / plast	hliník / plast
Barva:	černá	stříbrná
Propustnost:	70 - 80 %	70 - 80 %
Délka / Šířka:	3000 / 11 mm	3000 / 11 mm
Pro LED pásky široké:	5 / 8 mm	5 / 8 mm
Aplikace:	povrchová montáž	
Obsah sady:	1 ks hliníkový profil, 1 difuzor bílý opál	

KONCOVÁ KRYTKA PROFILU LOOX5 2102

Obj. číslo:	71-83395778	71-83395777
Materiál:	plast	plast
Barva:	černá	stříbrná
Verze:	se značením pro vrtání kabelové průchodky	

HLINÍKOVÉ PROFILY HĀFELE LOOX PRO OSVĚTLOVACÍ PÁSKY

BODOVÝ DIFUZOR PRO LOOX5 LED

Obj. číslo: 71-83389300

Materiál:	plast
Barva:	stříbrná
Propustnost:	89 %
Délka:	2500 mm
Pro LED pásky široké:	5 / 8 mm

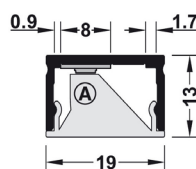
Applikace: montáž v rovině
nebo pod páskemObsah sady: 1 ks lineární čocky s postranním
výřezem pro klip konektor

LED 8 mm

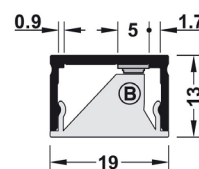

LED 5 mm

PROFIL PRO BODOVÝ DIFUZOR LOOX5 LED

VHODNÉ PRO LINEÁRNÍ ČOCKY V KOMBINACI S OSVĚTLOVACÍMI LED
PÁSKY LOOX5 5 alebo 8 mm

Obj. číslo: 71-83301870

Materiál:	hliník
Barva:	stříbrná
Výška:	12 mm
Délka:	2500 mm
Pro LED pásky široké:	5 / 8 mm

Applikace: povrchová montáž

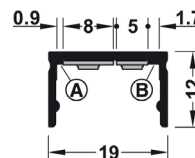
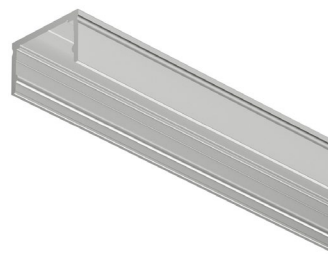
Obsah sady: 1 ks hliníkový profil
pro lineární čocky

PLASTOVÉ PROFILY HĀFELE LOOX PRO OSVĚTLOVACÍ PÁSKY

PROFIL LOOX5 LED 1101

Obj. číslo: 71-83372899 71-83372898

Materiál:	plast	plast
Barva:	černá	bílý opál
Propustnost:	± 20 %	± 70 %
Délka:	3000 mm	
Šířka:	11 mm	

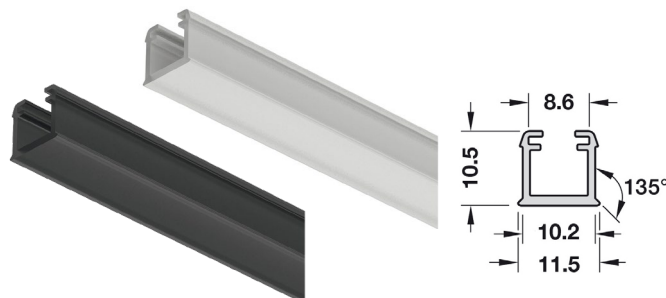
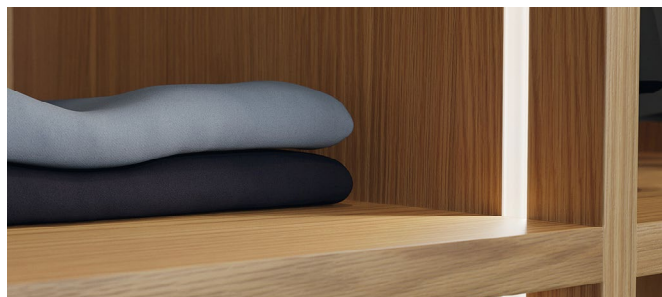

SPÍNAČE HÄFELE LOOX

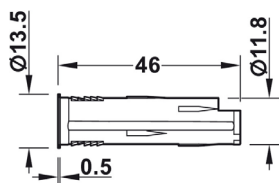
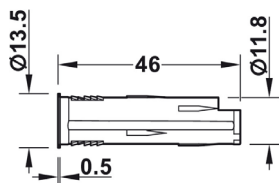
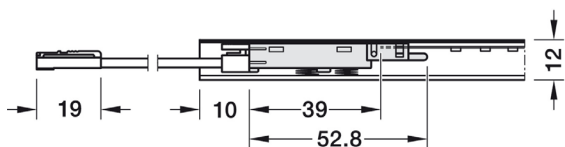
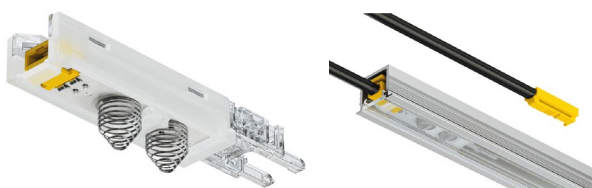

SPÍNAČ DO HLINÍKOVÉHO PROFILU S FUNKCÍ STMÍVÁNÍ, PRO 12 V, MAX. 60 W

Pro jednobarevné osvětlovací LED pásy Loox5 8 mm v hliníkových profilech s vnitřní šířkou 16 mm (pro ALU profily 1103, 1105, 2101, 2102, 2103 a 2104)

Šetrné zapínání / vypínání, stmívání (s paměťovou funkcí)

Kabel není součástí **Balení:**

obj. číslo: 71-83395831 (12 V, 1 m), 71-83395830 (12 V, 2 m)

Obj. číslo: **71-83389281**

Systém:	12 V
Příkon max.:	60 W
Materiál:	plast
Rozměry (D x V):	39 x 12 mm
Montáž:	nasunutí do hliníkového profilu
Obsah sady:	1 ks přepínač se sponou / zástrčkou

SENZOROVÝ SPÍNAČ, MODULÁRNÍ

ZAPÍNÁNÍ A VYPÍNÁNÍ - BEZDOTYKOVÉ

Hodnota zapnuto / vypnuto je uložena bez potřeby trvalého napájení (s paměťovou funkcí)

Kabel s pojistným klipem pro modulární spínače je potřebné objednat samostatně (obj. číslo: 71-83389142)

Obj. číslo: **71-83389127** **71-83389167** **71-83389169**

Barva:	stříbrná	černá	bílá
Materiál:	plast	plast	plast
Dosah senzoru:	0 - 80 mm	0 - 80 mm	0 - 80 mm
Průměr otvoru:	Ø 12 mm	Ø 12 mm	Ø 12 mm
Spotřeba energie:	<0,3 W	<0,3 W	<0,3 W
Stupeň ochrany:	IP20	IP20	IP20
Montáž:	k navrtání nebo zasunutí do krytu		

DVEŘNÍ SENZOROVÝ SPÍNAČ, MODULÁRNÍ

ZAPÍNÁNÍ A VYPÍNÁNÍ - BEZDOTYKOVÉ

Kabel s pojistným klipem pro modulární spínače je potřebné objednat samostatně (obj. číslo: 71-83389142)

Obj. číslo: **71-83389128** **71-83389170** **71-83389171**

Barva:	stříbrná	černá	bílá
Materiál:	plast	plast	plast
Dosah senzoru:	0 - 100 mm	0 - 100 mm	0 - 100 mm
Průměr otvoru:	Ø 12 mm	Ø 12 mm	Ø 12 mm
Spotřeba energie:	<0,3 W	<0,3 W	<0,3 W
Stupeň ochrany:	IP20	IP20	IP20
Montáž:	k navrtání nebo zasunutí do krytu		

SPÍNAČE HÄFELE LOOX

POHYBOVÝ SPÍNAČ, MODULÁRNÍ

AUTOMATICKÉ ZAPÍNÁNÍ A VYPÍNÁNÍ

Kabel s pojistným klipem pro modulární spínače je potřebné objednat samostatně (obj. číslo: 71-83389142)

Obj. číslo:	71-83389129	71-83389172	71-83389173
Barva:	stříbrná	černá	bílá
Materiál:	plast	plast	plast
Dosah senzoru:	0 - 3000 mm	0 - 3000 mm	0 - 3000 mm
Úhel snímače:	120 °	120 °	120 °
Průměr otvoru:	Ø 12 mm	Ø 12 mm	Ø 12 mm
Spotřeba energie:	<0,1 W	<0,1 W	<0,1 W
Stupeň ochrany:	IP20	IP20	IP20
Zpoždění:	30 s	30 s	30 s
Montáž:	k navrtání nebo zasunutí do krytu		

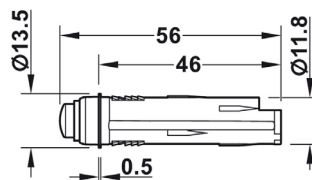

SENZOROVÝ SPÍNAČ S FUNKCÍ STMÍVÁNÍ MODULÁRNÍ

JEMNÉ ZAPÍNÁNÍ A VYPÍNÁNÍ - DOTYKOVÉ

Hodnota stmívání je uložena bez potřeby trvalého napájení (s pamětovou funkcí)

Kabel s pojistným klipem pro modulární spínače je potřebné objednat samostatně (obj. číslo: 71-83389142)

Obj. číslo:	71-83389058	71-83389174	71-83389175
Barva:	stříbrná	černá	bílá
Materiál:	plast	plast	plast
Průměr otvoru:	Ø 12 mm	Ø 12 mm	Ø 12 mm
Spotřeba energie:	<0,3 W	<0,3 W	<0,3 W
Stupeň ochrany:	IP20	IP20	IP20
Montáž:	k navrtání nebo zasunutí do krytu		

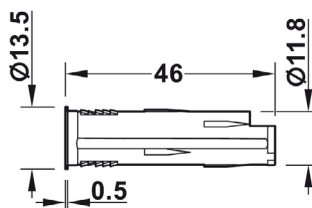
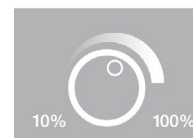

SENZOROVÝ SPÍNAČ S FUNKCÍ STMÍVÁNÍ MODULÁRNÍ

JEMNÉ ZAPÍNÁNÍ A VYPÍNÁNÍ - BEZDOTYKOVÉ

Hodnota stmívání je uložena bez potřeby trvalého napájení

Kabel s pojistným klipem pro modulární spínače je potřebné objednat samostatně (obj. číslo: 71-83389142)

Obj. číslo:	71-83389126	71-83389166	71-83389168
Barva:	stříbrná	černá	bílá
Materiál:	plast	plast	plast
Dosah senzoru:	0 - 80 mm	0 - 80 mm	0 - 80 mm
Průměr otvoru:	Ø 12 mm	Ø 12 mm	Ø 12 mm
Spotřeba energie:	<0,3 W	<0,3 W	<0,3 W
Stupeň ochrany:	IP20	IP20	IP20
Montáž:	k navrtání nebo zasunutí do krytu		

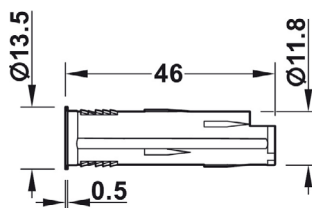
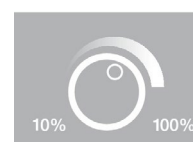

SPÍNAČE HÄFELE LOOX

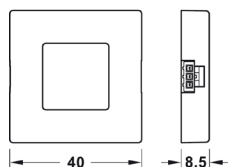
**SENZOROVÝ SPÍNAČ, MODULÁRNÍ**

ZAPÍNÁNÍ A VYPÍNÁNÍ - BEZDOTYKOVÉ

Hodnota zapnuto / vypnuto je uložena bez potřeby trvalého napájení

Kabel s pojistným klipem pro modulární spínače je potřebné objednat samostatně (obj. číslo: 71-83389142)

Obj. číslo:	71-83389136	71-83389180	71-83389181
Barva:	stříbrná	černá	bílá
Materiál:	plast	plast	plast
Rozměry (D x Š x V mm):	40 x 40 x 8,5	40 x 40 x 8,5	40 x 40 x 8,5
Dosah senzoru:	0 - 80 mm	0 - 80 mm	0 - 80 mm
Spotřeba energie:	<0,3 W	<0,3 W	<0,3 W
Stupeň ochrany:	IP20	IP20	IP20
Montáž:	lepení / šroubování		
Aplikace:	povrchová montáž		

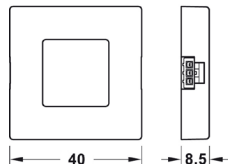
**DVEŘNÍ SENZOROVÝ SPÍNAČ, MODULÁRNÍ**

JEMNÉ ZAPÍNÁNÍ A VYPÍNÁNÍ

Kabel s pojistným klipem pro modulární spínače je potřebné objednat samostatně (obj. číslo: 71-83389142)

Obj. číslo:	71-83389137	71-83389182	71-83389183
Barva:	stříbrná	černá	bílá
Materiál:	plast	plast	plast
Rozměry (D x Š x V mm):	40 x 40 x 8,5	40 x 40 x 8,5	40 x 40 x 8,5
Dosah senzoru:	0 - 100 mm	0 - 100 mm	0 - 100 mm
Spotřeba energie:	<0,3 W	<0,3 W	<0,3 W
Stupeň ochrany:	IP20	IP20	IP20
Montáž:	lepení / šroubování		
Aplikace:	povrchová montáž		

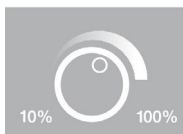
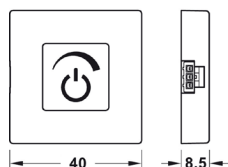
**SENZOROVÝ SPÍNAČ S FUNKCÍ STMÍVÁNÍ, MODULÁRNÍ**

JEMNÉ ZAPÍNÁNÍ A VYPÍNÁNÍ, STMÍVÁNÍ - DOTYKOVÉ

Hodnota stmívání je uložena bez potřeby trvalého napájení

Kabel s pojistným klipem pro modulární spínače je potřebné objednat samostatně (obj. číslo: 71-83389142)

Obj. číslo:	71-83389134	71-83389176	71-83389177
Barva:	stříbrná	černá	bílá
Materiál:	plast	plast	plast
Rozměry (D x Š x V mm):	40 x 40 x 8,5	40 x 40 x 8,5	40 x 40 x 8,5
Spotřeba energie (W):	<0,3 W	<0,3 W	<0,3 W
Stupeň ochrany:	IP20	IP20	IP20
Montáž:	lepení / šroubování		
Aplikace:	povrchová montáž		

SPÍNAČE HÄFELE LOOX

SENZOROVÝ SPÍNAČ S FUNKCÍ STMÍVÁNÍ, MODULÁRNÍ

JEMNÉ ZAPÍNÁNÍ A VYPÍNÁNÍ, STMÍVÁNÍ - BEZDOTYKOVÉ

Hodnota stmívání je uložena bez potřeby trvalého napájení

Kabel s pojistným klipem pro modulární spínače je potřebné objednat samostatně (obj. číslo: 71-83389142)

Obj. číslo:	71-83389135	71-83389178	71-83389179
Barva:	stříbrná	černá	bílá
Materiál:	plast	plast	plast
Rozměry (D x Š x V mm):	40 x 40 x 8,5	40 x 40 x 8,5	40 x 40 x 8,5
Dosah senzoru:	0 - 80 mm	0 - 80 mm	0 - 80 mm
Spotřeba energie:	<0,3 W	<0,3 W	<0,3 W
Stupeň ochrany:	IP20	IP20	IP20
Montáž:	lepení / šroubování		
Aplikace:	povrchová montáž		

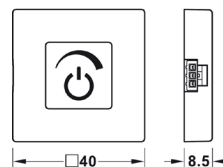
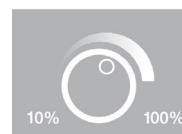
**MECHANICKÝ KOLÉBKOVÝ SPÍNAČ**

ZAPÍNÁNÍ A VYPÍNÁNÍ - DOTYKOVÉ

Obj. číslo:	71-83389106
Barva:	černá
Materiál:	plast
Průměr otvoru:	Ø 12 mm
Výška:	17,7 mm
Průměr:	Ø 15 mm
Délka kabelu:	2000 mm
Stupeň ochrany:	IP20
Aplikace:	zapuštěná montáž

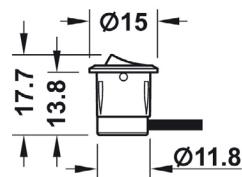
**MECHANICKÝ DVEŘNÍ SPÍNAČ**

Zapnutí: dveře otevřené = světlo zapnuté, dveře zavřené = světlo vypnuto

Přepínání otíráním nebo zavíráním dveří, vhodné i pro čela bez úchyťů

Obj. číslo:	71-83389059
Barva:	černá
Materiál:	plast
Délka / délka kabelu:	28 mm / 2000 mm
Stupeň ochrany:	IP20
Průměr otvoru:	Ø 12 mm
Aplikace:	zapuštěná montáž

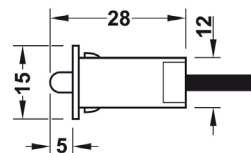
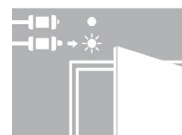
**MECHANICKÝ TLAČÍTKOVÝ SPÍNAČ**

Obj. číslo:	71-83389107	71-83389108
Délka / Délka kabelu:	20 mm / 2000 mm	20 mm / 2000 mm
Průměr otvoru:	Ø 12 mm	Ø 12 mm
Materiál / Barva:	plast / šedý	plast / černá
Aplikace:	zapuštěná montáž	

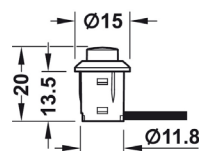

PŘÍSLUŠENSTVÍ KE SPÍNAČŮM HÄFELE LOOX

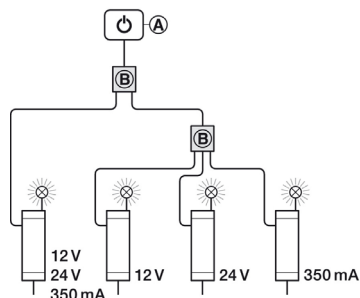
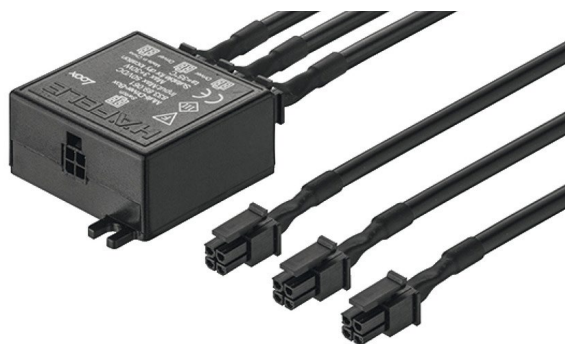
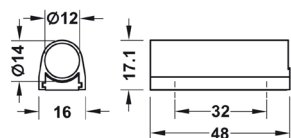
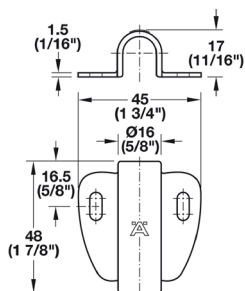

KRYT MONTÁŽE SPÍNAČE, NA PLOCHU

Obj. číslo:	71-83389090
Rozměry (D x Š x V):	48 x 45 x 17 mm
Průměr:	Ø 16 mm
Barva / Materiál:	stříbrná / plast
Aplikace:	pro spínač s Ø 12 mm
Obsah sady:	1 ks adaptér

KRYT MONTÁŽE SPÍNAČE, NA PLOCHU

Obj. číslo:	71-83389092	71-83389163	71-83389165
Rozměry (D x Š x V mm):	48 x 16 x 17,1	48 x 16 x 17,1	48 x 16 x 17,1
Barva:	stříbrná	černá	bílá
Materiál:	plast	plast	plast
Aplikace:	pro spínač s Ø 12 mm		
Obsah sady:	1 ks adaptér		

KABEL S POJISTNÝM KLIPEM PRO MODULÁRNÍ SPÍNAČ

Obj. číslo:	71-83389140	71-83389141	71-83389142
Délka:	500 mm	1000 m	2000 mm
Stupeň ochrany:	IP20	IP20	IP20
Průměr otvoru pro konektor:	Ø 12 mm	Ø 12 mm	Ø 12 mm
Barva:	černá	černá	černá
Materiál:	plast	plast	plast

MULTI-DRIVER BOX

Jedním spínačem lze ovládat až 3 LED drivery

Jedním spínačem lze vypnout a zapnout několik driverů, tedy i několik svítidel v místnosti

Mohou to být i stejné 3 drivery, pokud například v 12 V systému vyžadujete dodatečné napájení

Max. 3 x 75 W na jeden Multi-Driver Box

Obj. číslo:	71-83389061
Barva / Materiál:	černá / plast
Délka:	50 mm
Šířka:	40 mm
Výška:	19 mm
Spotřeba energie v pohotovosti:	1,5 W
Stupeň ochrany:	IP20
Obsah sady:	1 Multi-Driver Box, 3 ks kabel 1 m

KABEL PRO MULTI-BOXY PRO PORT SPÍNAČE

Alternativa k dodaným 1 m kabelům pro Multi-Switch Box
Průměr otvoru pro konektor je Ø 12 mm

Obj. číslo: **71-83389069**

Vstup / Výstup: zástrčka, spínač Loox / zástrčka,
spínač Loox

Délka: 2000 mm

PRODLUŽOVACÍ KABEL PRO SPÍNAČE A MODULÁRNÍ SPÍNAČE, 2 m

Možnost použití i pro Multi-Switch Box a Multi-Driver Box
Průměr otvoru pro konektor je Ø 12 mm

Obj. číslo: **71-83389067**

Vstup / Výstup: zásuvka, spínač Loox / zástrčka,
spínač Loox

Délka: 2000 mm

BLUETOOTH® SOUND SYSTEM 105 S INTEGROVANÝM EXCITER REPRODUKTOREM

Obj. číslo: **71-82265001**

Spotřeba energie: při provozu: 7 W
v pohotovosti: <0,3 W

Dosah příjmu: 10 m

Výkon zesilovače: 5 W (RMS)

Rozměr (D x Š x V): 140 x 66 x 25 mm

Materiál: plast

Barva: černá

Montáž: k přišroubování

Obsah sady: 1 Bluetooth® přijímač a 2 m kabel

BLUETOOTH® SOUND SYSTEM 420 E (STEREO A 2 EXCITER REPRODUKTORY)

Obj. číslo: **71-82265034**

Spotřeba energie: provoz s 2 exciter reproduktory:
max. 22 W
provoz s 4 exciter reproduktory:
max. 37 W
v pohotovosti: <0,3 W

Dosah příjmu: 10 m

Výkon zesilovače: 20 W (RMS)

Rozměr (D x Š x V): 140 x 45 x 15 mm

Materiál: plast

Barva: černá

Montáž: k přišroubování

Obsah sady: 1 ks Bluetooth® přijímač s 2 m kabelem
a 4 ks přípojek pro reoduktory,
včetně 2 ks exciter reproduktorů

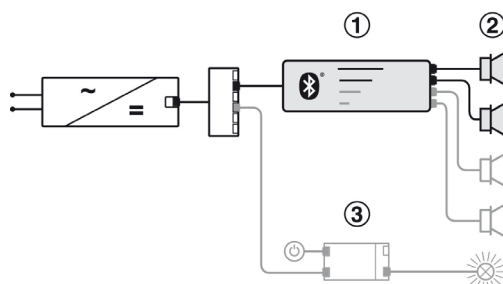
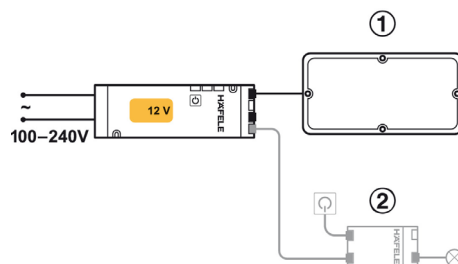
PŘÍSLUŠENSTVÍ HÄFELE LOOX

PŘÍSLUŠENSTVÍ HÄFELE LOOX

Bluetooth™

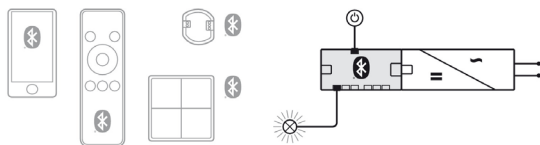
Bluetooth™

6-CESTNÝ ROZBOČOVAČ CONNECT MESH S FUNKCÍ SPÍNAČE, 12 V, MAX. 60 W, Bluetooth®

Možnost připojit box-to-box konektorovým připojením nebo prodlužovacím kabelem

Možnost připojit libovolný počet rozbočovačů

Dodržte maximální výkon!

Ovládání několika barev světla v jednom boxu

Každý výstupní port možno řídit samostatně

Pro zapnutí / vypnutí a stmívání (0-100%) jednobarevných svítidel; nebo, ve spojení s adaptéry, pro ovládání multi-white svítidel, RGB svítidla, a elektricky ovládané kování

S programovatelným spínacím vstupem pro standardní spínače Loox (Funkce spínače programovatelná v aplikaci; každá aktivní součást může ovládat každou pasivní součást)

Obj. číslo:

71-85000042

Rozměry (D x Š x V):

120 x 50 x 16 mm

Barva:

černá

Materiál:

plast

Počet nastavitelných kanálů:

max. 6

6-KANÁLOVÝ DÁLKOVÝ OVLADAČ CONNECT MESH, Bluetooth®

Jeden dálkový ovladač pro všechny aplikace: jednobarevná svítidla, multi-white svítidla, RGB svítidla a elektricky ovládané kování

Multifunkční ovládací panel

Ovládání několika barev světla v jednom boxu

Na ovládání zařízení připojených k Häfele Connect Mesh 6-cestnému rozbočovači

Obj. číslo:

71-85000062

Rozměry (D x Š x V):

130 x 42 x 11 mm

Barva:

černá / bílá

Materiál:

plast

Počet spínaných kanálů:

max. 6

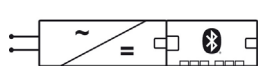

Bluetooth™

PŘÍSLUŠENSTVÍ HÄFELE LOOX

4-KANÁLOVÁ REDUKCE HÄFELE CONNECT MESH

Pro ovládání komponentů v 6-cestném rozbočovači Häfele Connect Mesh (všechny funkce, které jsou přístupné stisknutím nebo podržením tlačítka)

Vhodné pro instalaci do spínacích skříněk

Obj. číslo:

71-8500064



Rozměry (D x Š x V):

48 x 7 x 39 mm

Počet spínaných kanálů:

max. 4

4-KANÁLOVÝ DÁLKOVÝ OVLADAČ HÄFELE CONNECT MESH, Bluetooth®

Na ovládání zařízení připojených k Häfele Connect Mesh 6-cestnému rozbočovači (všechny funkce, které jsou přístupné stisknutím nebo podržením stlačeného tlačítka)

Obj. číslo:

71-8500063



Rozměry (D x Š x V):

81 x 81 x 12 mm

Barva:

černá / bílá

Materiál:

plast

Počet spínaných kanálů:

max. 4

Montáž:

příšroubování / nalepení na stěnu

2-KANÁLOVÉ ROZHRANÍ HÄFELE CONNECT MESH S BEZPOTENCIÁLOVÝM RELÉ

Zapnutí / vypnutí osvětlení nebo jiných domovních instalací pomocí Connect Mesh (všechny funkce, které jsou přístupné stisknutím nebo podržením tlačítka)

Obj. číslo:

71-8500046



Rozměry (D x Š x V):

39 x 44 x 21 mm

Materiál:

plast

Montáž:

do spínacích krabiček
(doporučená hloubka krabičky 60 mm)

Počet spínaných kanálů:

max. 3

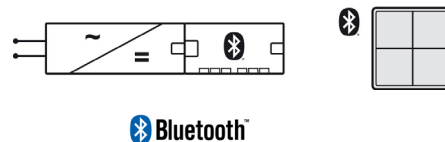
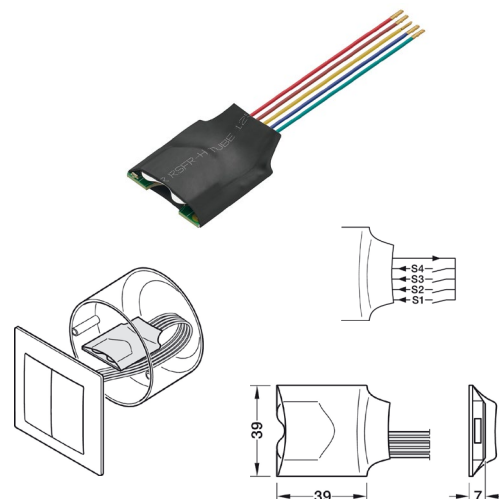

Bluetooth®

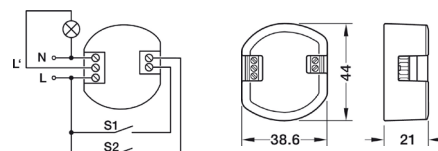
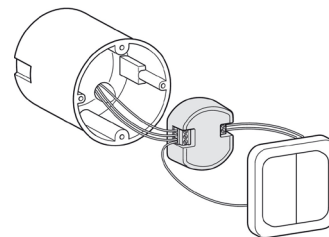

POZNÁMKY



A series of horizontal dotted lines for writing notes, organized into 10 rows. Each row consists of three parallel dotted lines, providing a guide for handwriting.

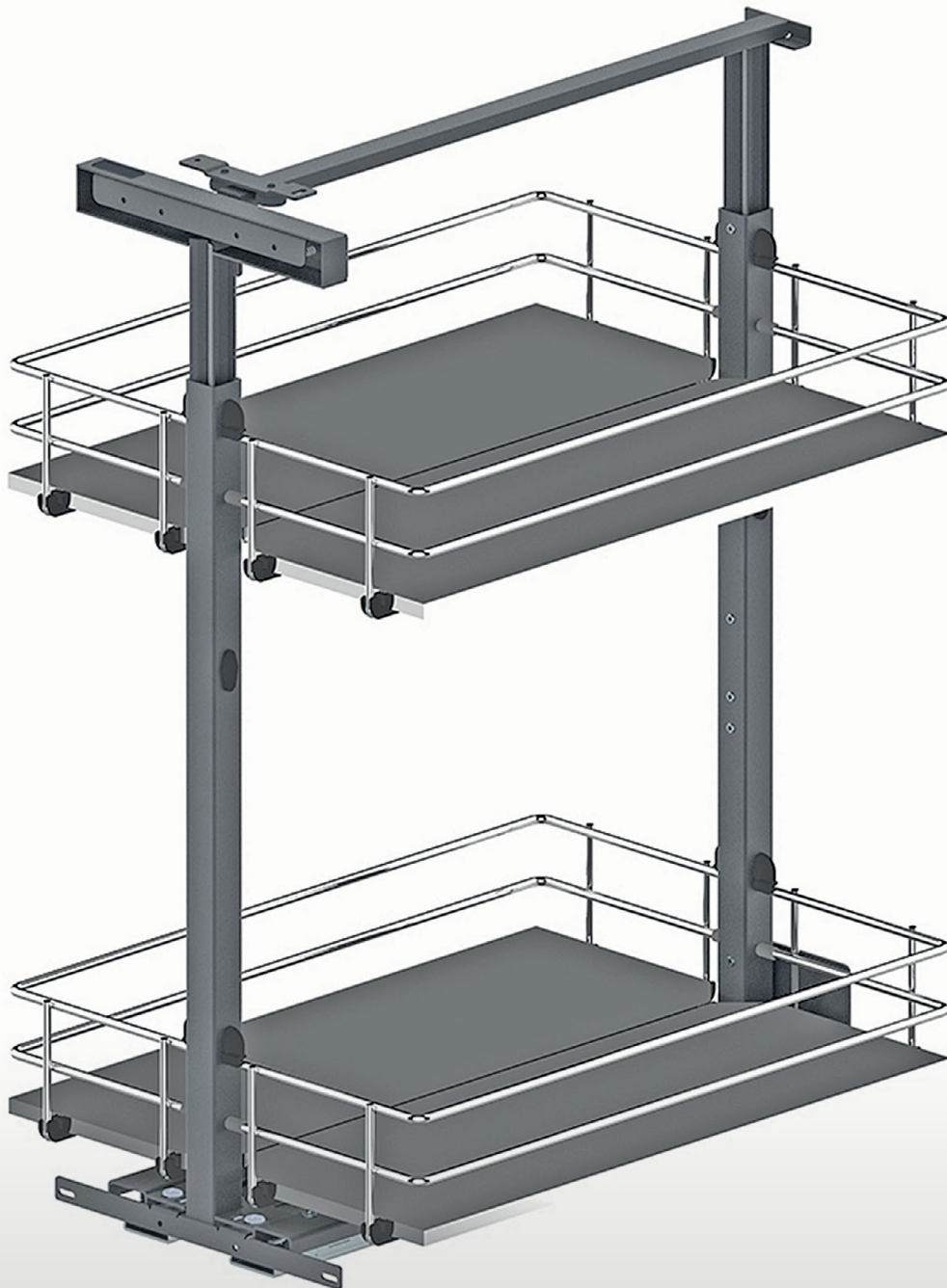

DRÁTĚNÝ PROGRAM

KOŠ, BOČNÍ VÝSUV - MULTI



KOŠ BOČNÍ MULTI

Krytky a výsuvy nejsou součástí balení

Obj. číslo:	Šířka:	Barva:
20-03731901001	150 mm	chrom
20-03731901549	150 mm	stříbrná DS
20-03741901001	200 mm	chrom
20-03741901549	200 mm	stříbrná DS

KOŠ BOČNÍ MULTI, SADA

Sada obsahuje koš, výsuv Blum Tandem a krytky

Obj. číslo:	Šířka:	Barva:	Provedení:
56-900150	150 mm	chrom	levé
56-901150	150 mm	chrom	pravé
56-900200	200 mm	chrom	levé
56-901200	200 mm	chrom	pravé

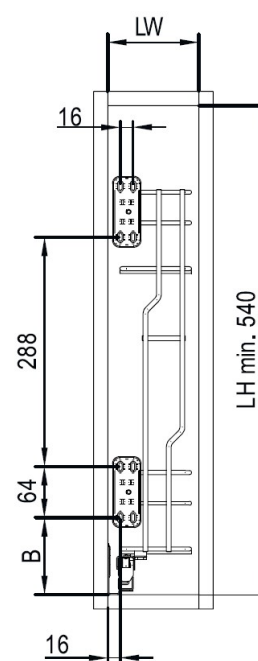
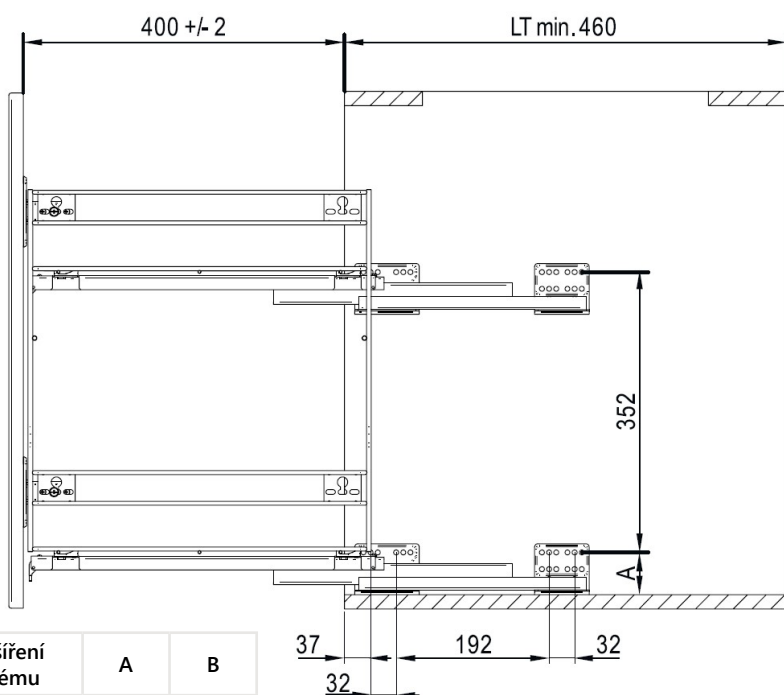
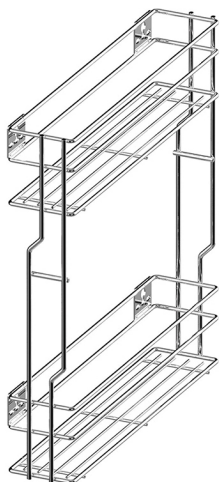

Rozšíření systému	A	B
Rejs FULL	56	97

KOŠ, BOČNÍ VÝSUV - MULTI

**BOČNÍ PLNOVÝSUV PRO KOŠE MULTI,
BLUMOTION**

Krytky jsou součástí balení

Obj. číslo:	Hloubka:	Provedení:
20-29001201549	450 mm	levé
20-29001301549	450 mm	pravé

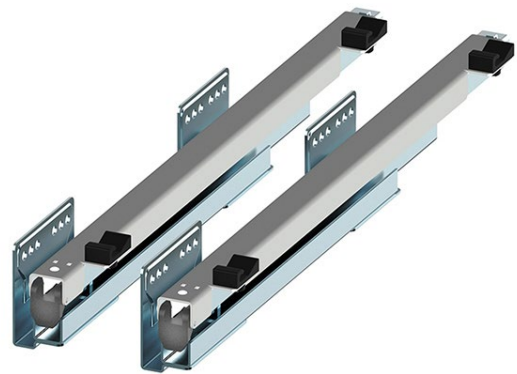
**BLUM, BOČNÍ PLNOVÝSUV TANDEM
S BLUMOTION, SADA 2KS**

Krytky nejsou součástí balení

obj. číslo: 20-29002401549 (L), 20-29002501549 (P)

Obj. číslo:	Nosnost:	Šířka:	Provedení:
56-1687	30 kg	450 mm	levé
56-2687	30 kg	450 mm	pravé

**KRYTKA PRO BOČNÍ PLNOVÝSUV TANDEM
S BLUMOTION**

Obj. číslo:	Provedení:
20-29002401549	levé
20-29002501549	pravé



KOŠ, BOČNÍ VÝSUV - EVO / SILVA



A KOŠ BOČNÍ VÝSUV EVO - TLUMENÝ, SADA

Sada obsahuje koš a výsuv

Obj. číslo:	Šířka:	Barva:	Provedení:
20-27543708374 📞	150 mm	bílá	levé
20-27543808374 📞	150 mm	bílá	pravé
20-27543908374 📞	200 mm	bílá	levé
20-27544008374 📞	200 mm	bílá	pravé

B KOŠ BOČNÍ VÝSUV SILVA - TLUMENÝ, SADA

Sada obsahuje koš a výsuv

Obj. číslo:	Šířka:	Barva:	Provedení:
20-32001343871 📞	150 mm	antracit	levé
20-32001443781 📞	150 mm	antracit	pravé
20-32001543781 📞	200 mm	antracit	levé
20-32001643781 📞	200 mm	antracit	pravé

A



B



KOŠ, BOČNÍ VÝSUV - EVO / SILVA

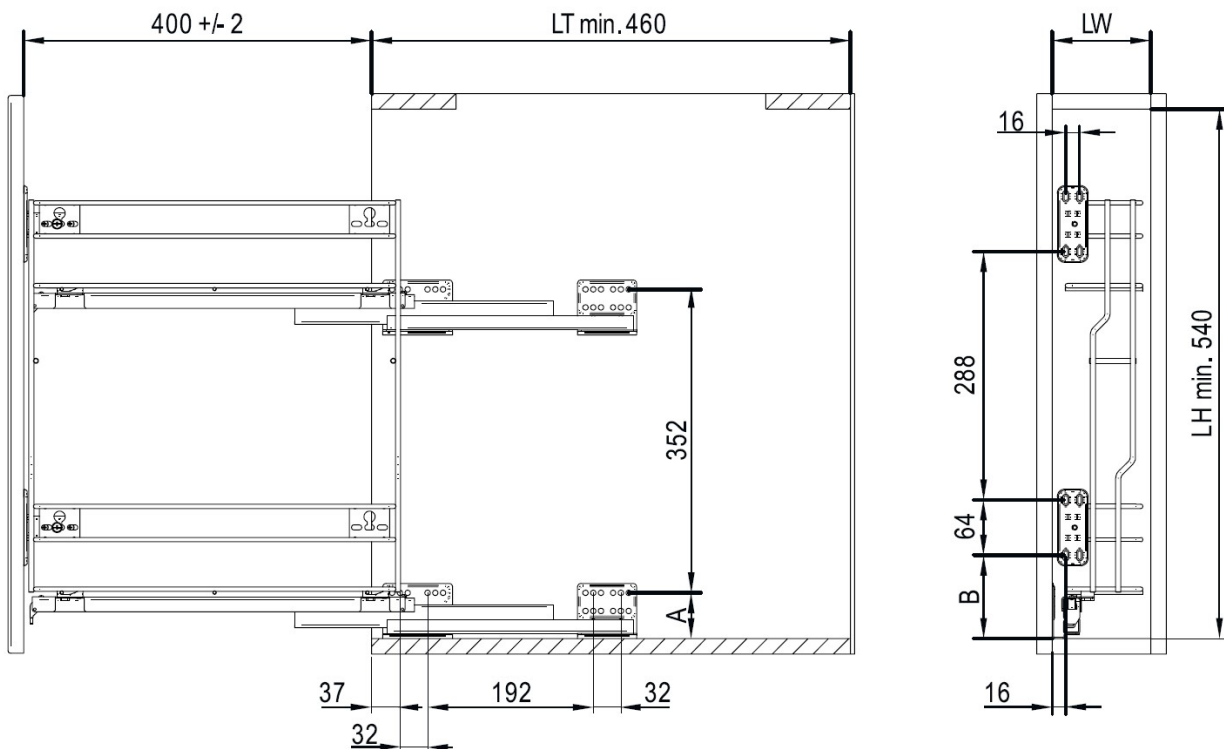

Dorazová koš - šířka	A
150	min. 114
200	min. 164

PŘÍSLUŠENSTVÍ KE KOŠŮM - EVO / SILVA

A TYČ PŘEDĚLOVACÍ

Obj. číslo:	Délka:	Průměr:	Barva:
20-03288601001	1100 mm	D6 mm	chrom

B UCHYCENÍ TYČE

Obj. číslo:	Průměr:	Barva:
20-03288705061	D6 mm	černá

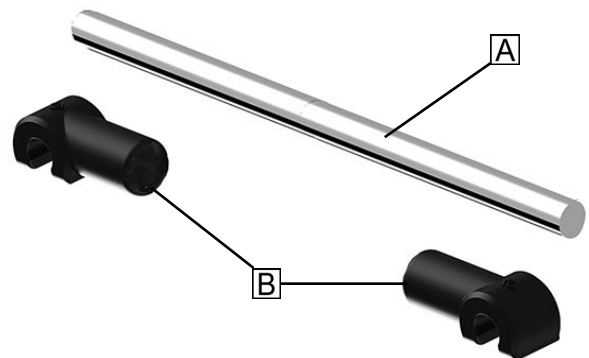

KOŠ, SPODNÍ VÝSUV - MULTI

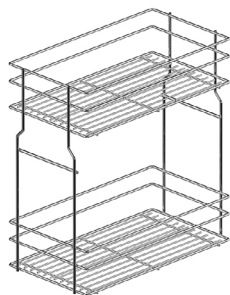

KOŠ SPODNÍ MULTI

Krytky a výsuvy nejsou součástí balení

Obj. číslo:	Šířka:	Barva:
20-29000501001	300 mm	chrom
20-29000501549	300 mm	stříbrná DS
20-29000601001	400 mm	chrom
20-29000601549	400 mm	stříbrná DS

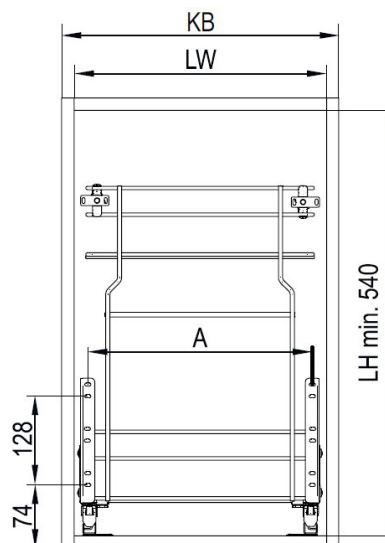
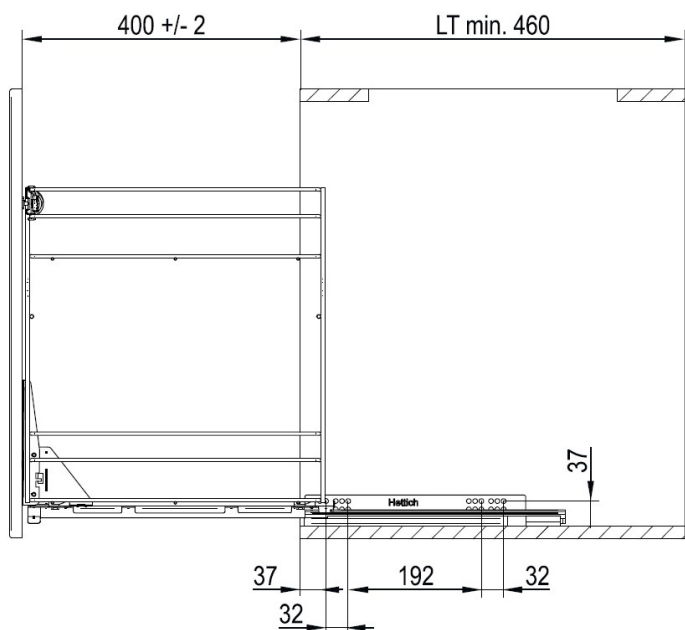
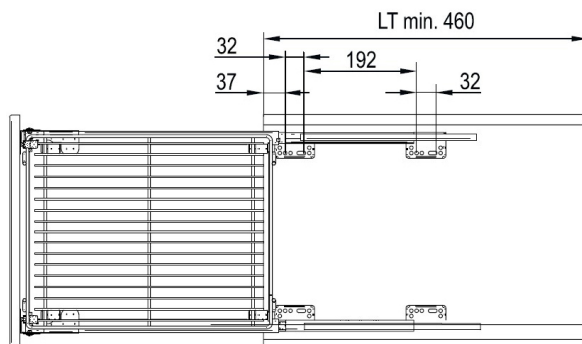

KB	A
150	80
200	128
300	224
400	324
500	424
600	524



SPODNÍ VÝSUV PRO KOŠE MULTI

Krytky jsou součástí balení

Obj. číslo:	Hloubka:
20-29001401549	450 mm

KOŠ, SPODNÍ VÝSUV - MULTI

SPODNÍ VÝSUV TIP-ON PRO KOŠE MULTI

Krytky jsou součástí balení

Obj. číslo:	Hloubka:
20-29001701549	450 mm



BLUM, SPODNÍ PLNOVÝSUV TANDEM S BLUMOTION, SADA 2 KS

Krytky nejsou součástí Balení: obj. číslo: 20-29002601549

Obj. číslo:	Šířka:	Nosnost:
56-1160	450 mm	30 kg



KRYTKY PRO SPODNÍ PLNOVÝSUV TANDEM S BLUMOTION

Obj. číslo:
20-29002601549



PŘÍSLUŠENSTVÍ KE KOŠŮM - MULTI

A TYČ PŘEDĚLOVACÍ

Obj. číslo:	Délka:	Průměr:	Barva:
20-03717701001	1100 mm	D5 mm	chrom

B UCHYCENÍ TYČE

Obj. číslo:	Průměr:	Barva:
20-03717805061	D5 mm	černá

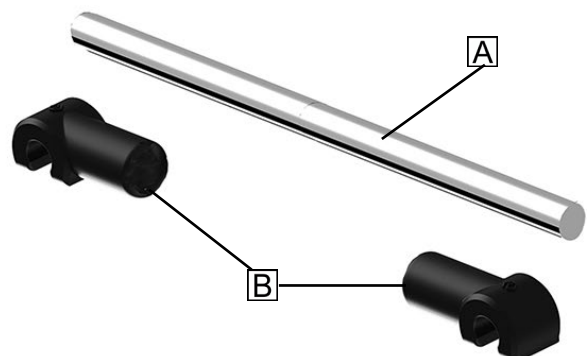

KOŠ, SPODNÍ VÝSUV - EVO / SILVA



A KOŠ SPODNÍ VÝSUV EVO, TLUMENÝ, SADA

Sada obsahuje koš a výsuv

Obj. číslo:	Šířka:	Barva:
20-30000908374 📞	300 mm	bílá
20-30001008374 📞	400 mm	bílá

B KOŠ SPODNÍ VÝSUV SILVA, TLUMENÝ, SADA

Sada obsahuje koš a výsuv

Obj. číslo:	Šířka:	Barva:
20-32001943781 📞	300 mm	antracit
20-32002043781 📞	400 mm	antracit

A

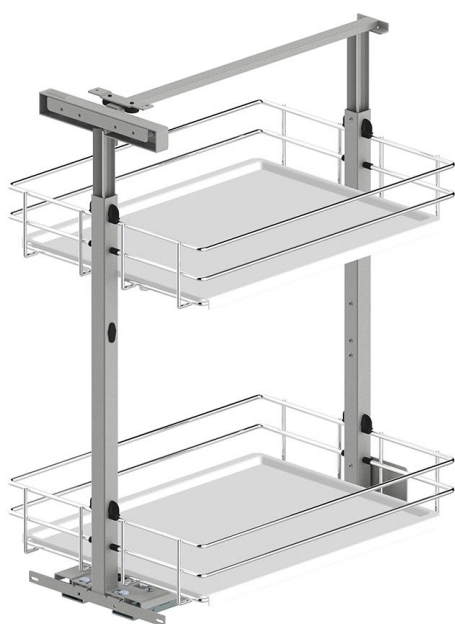

B

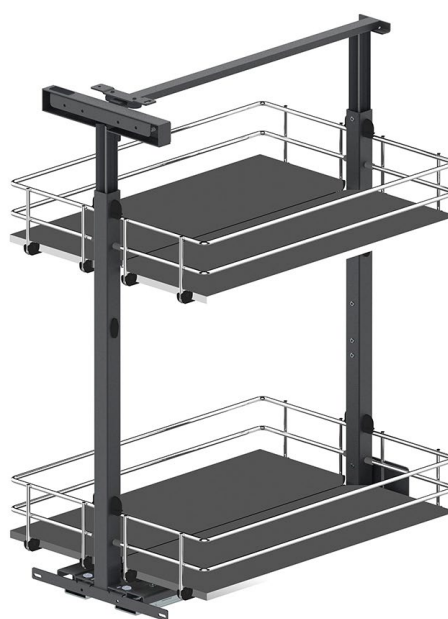

KOŠ, SPODNÍ VÝSUV - EVO / SILVA

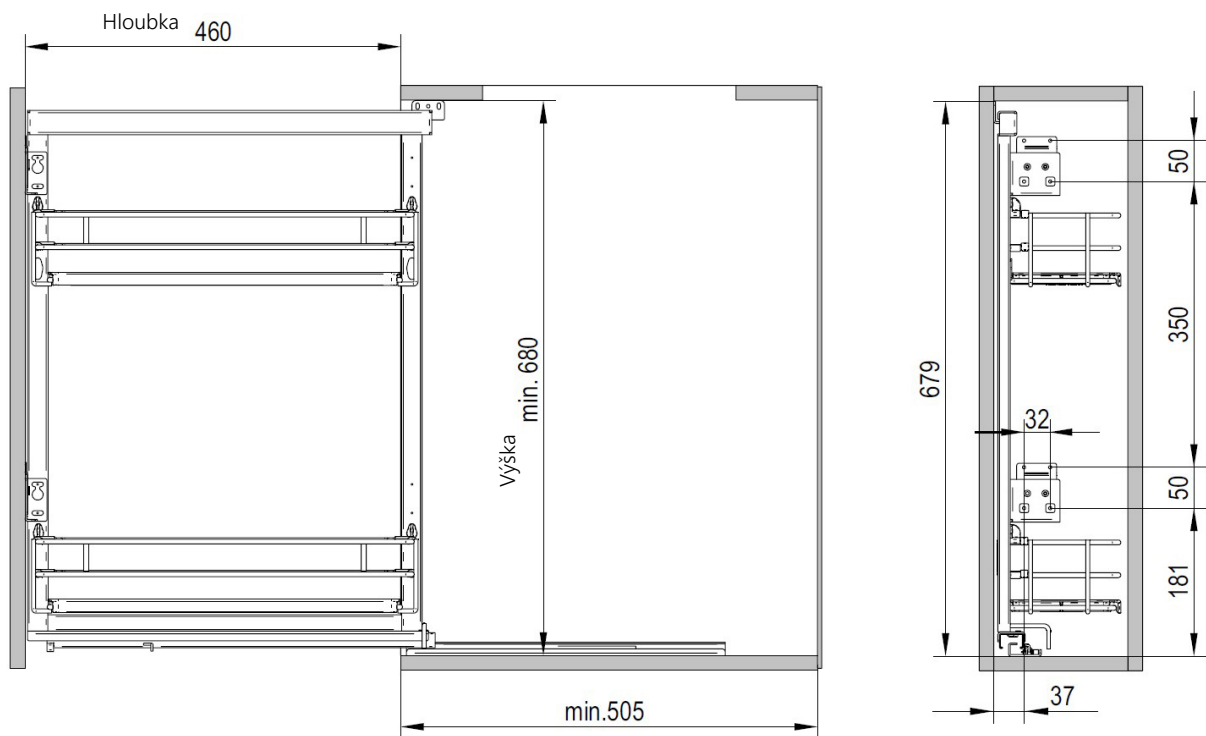

Koš spodní - šířka	Svetlá šířka
300	min. 264
400	min. 364
500	min. 464
600	min. 564



KOŠ, SPODNÍ VÝSUV - DISPENSA JUNIOR III



VÝSUVNÝ RÁM DISPENSA JUNIOR III

Koš nejsou součástí balení

Obj. číslo:	Šířka:	Barva:
20-0052620102 ☎	300 mm	stříbrná
20-0052629846 ☎	300 mm	antracit

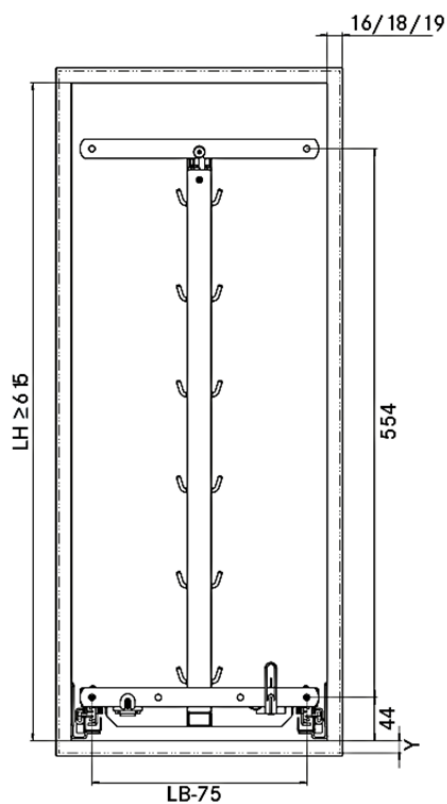

LB = světlá šířka:	≥ šířka korpusu B-40 mm
LZ = světlá hloubka:	≥ 480 mm
LH = světlá výška:	≥ 615 mm

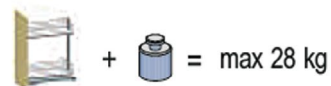
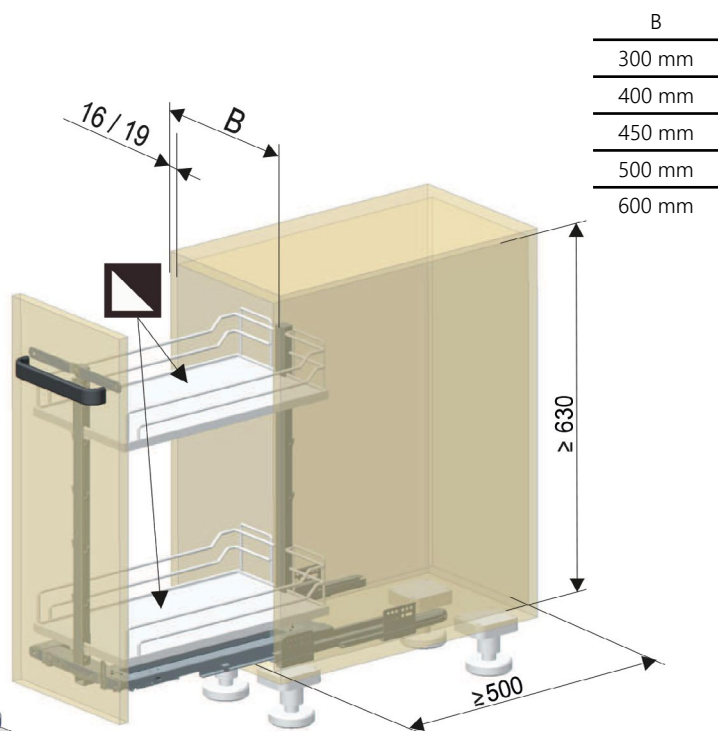

KOŠ, SPODNÍ VÝSUV - DISPENSA JUNIOR III

KOŠ CELODRÁTĚNÝ DISPENSA JUNIOR III

Obj. číslo:	Šířka:	Barva:
20-2177810005 ☎	300 mm	chrom
20-2315730005 ☎	400 mm	chrom



KOŠ DISPENSA JUNIOR III, ARENA CLASSIC

Obj. číslo:	Šířka:	Barva:
20-2601460005 ☎	300 mm	bílá
20-2601490005 ☎	400 mm	bílá



KOŠ DISPENSA JUNIOR III, ARENA STYLE

Obj. číslo:	Šířka:	Barva:
20-2601189846 ☎	300 mm	antracit
20-2601219846 ☎	400 mm	antracit



KOŠ DISPENSA JUNIOR III, ARENA PURE

Obj. číslo:	Šířka:	Barva:
20-2364639846 ☎	300 mm	antracit
20-2364669846 ☎	400 mm	antracit



ROHOVÉ POLICE - OPTIMA



ROHOVÁ POLICA OPTIMA

Obj. číslo:	Šířka:	Barva:	Provedení:	Nosnost 1 police:
20-28250743374	800 mm	bílá	levá	15 kg
20-28250843374	800 mm	bílá	pravá	15 kg
20-28250743781	800 mm	antracit	levá	15 kg
20-28250843781	800 mm	antracit	pravá	15 kg
20-28260743374	900 mm	bílá	levá	15 kg
20-28260843374	900 mm	bílá	pravá	15 kg
20-28260743781	900 mm	antracit	levá	15 kg
20-28260843781	900 mm	antracit	pravá	15 kg

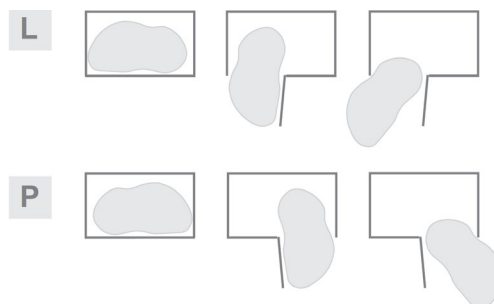
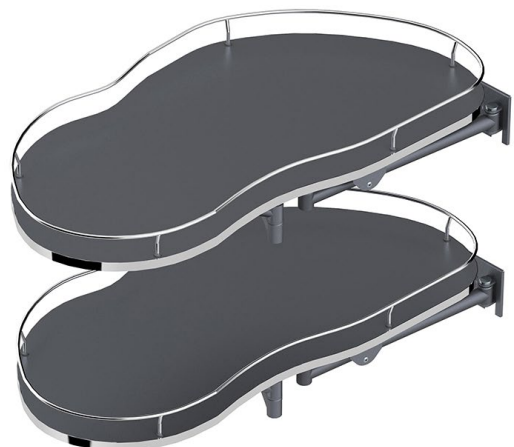

ROHOVÉ POLICE - OPTIMA

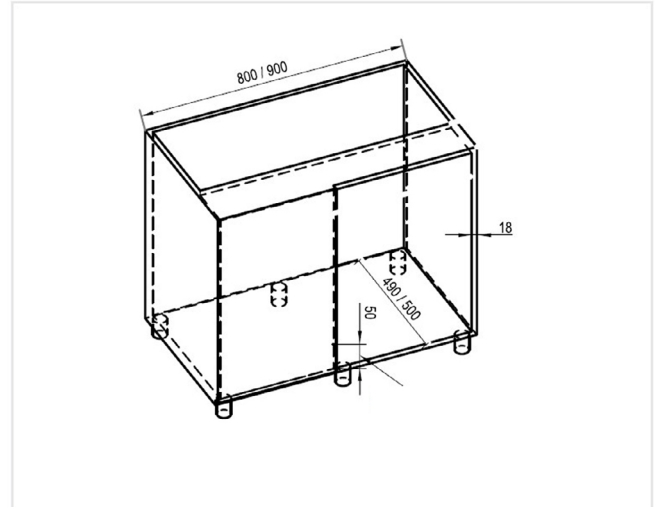
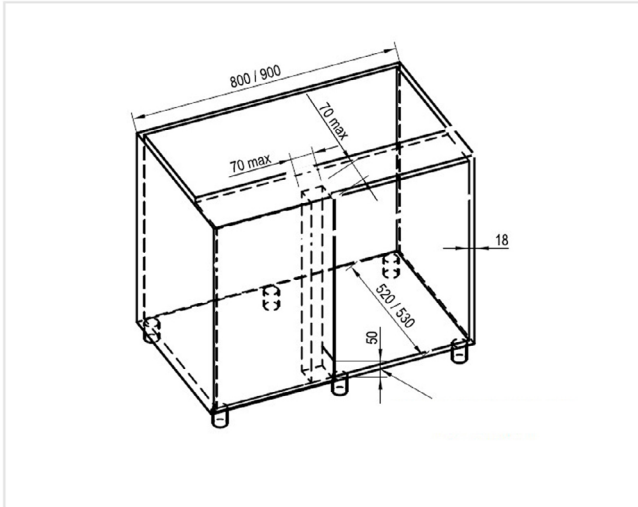

Corner Optima 800

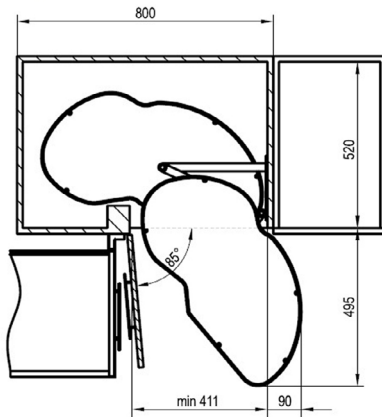

Corner Optima 800

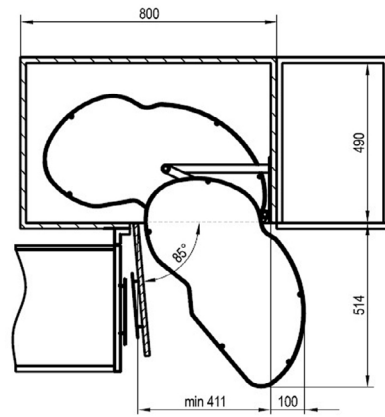

Corner Optima 900

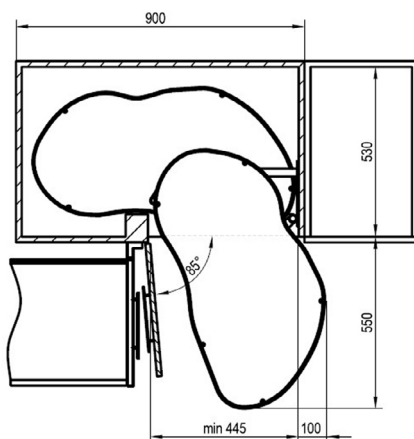

Corner Optima 900

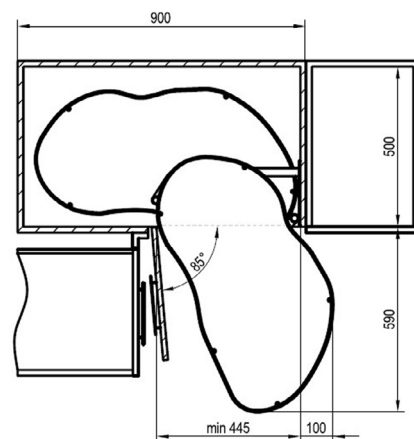

ROHOVÉ POLICE - LEMANS II



ROHOVÁ POLICE LEMANS II

Obj. číslo:	Šířka:	Barva:	Provedení:	Nosnost 1 polica:
20-2350100005 	400 mm	bílá	pravá	25 kg
20-2350110005 	400 mm	bílá	levá	25 kg
20-2350120005 	450 mm	bílá	pravá	25 kg
20-2350130005 	450 mm	bílá	levá	25 kg
20-2350140005 	500 mm	bílá	pravá	25 kg
20-2350150005 	500 mm	bílá	levá	25 kg
20-2350160005 	600 mm	bílá	pravá	25 kg
20-2350170005 	600 mm	bílá	levá	25 kg

OS LEMANS II, 600 - 750 mm

Obj. číslo:

20-0079449966

TLUMENÍ LEMANS II

Obj. číslo:

20-2346419010

ROHOVÉ POLICE - LEMANS II

Šířka dvířek:

mm	400	450	500	600
A	≥764	≥800	≥910	≥960
B	≥500	≥500	≥500	≥500
C	361-368	411-418	461-468	561-568
D	16-19	16-19	16-19	16-19
E	≥60	≥60	≥60	≥60
F	≤400	≤450	≤500	≤600
G	≤65	≤65	≤65	≤65
H	600-900	600-900	600-900	600-900
J	≤25	≤25	≤25	≤25
K	≤70	≤70	≤70	≤70

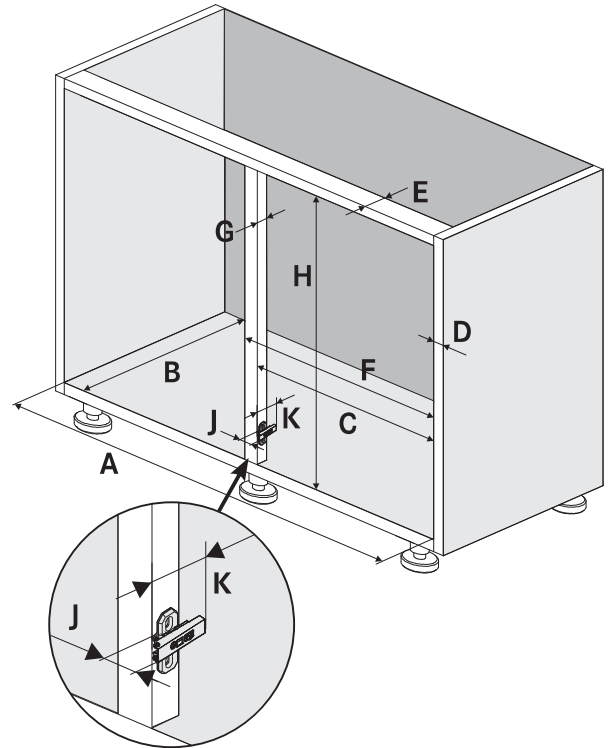

PROVEDENÍ PRAVÉ

Šířka dvířek: 400 mm

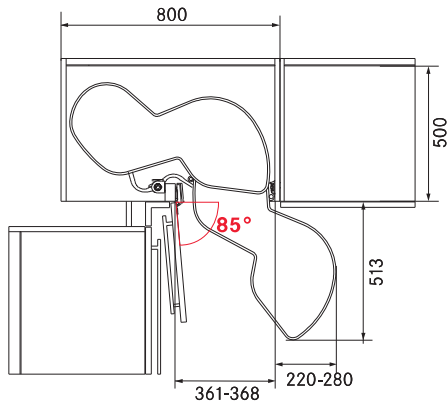

Šířka dvířek: 450 mm

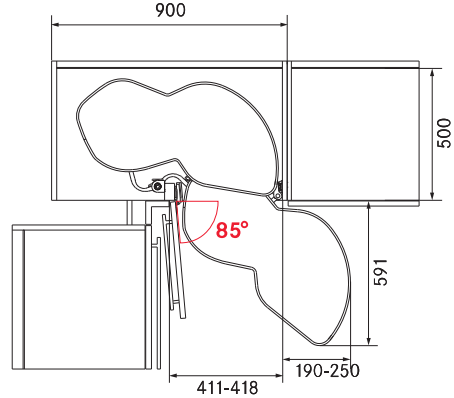

Šířka dvířek: 500 mm

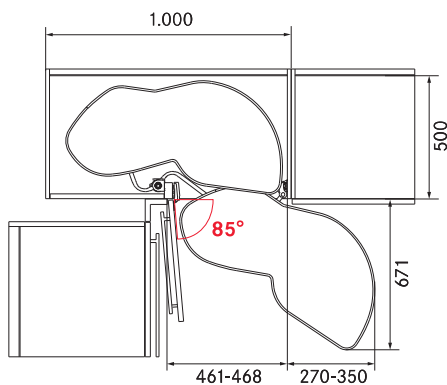

Šířka dvířek: 600 mm

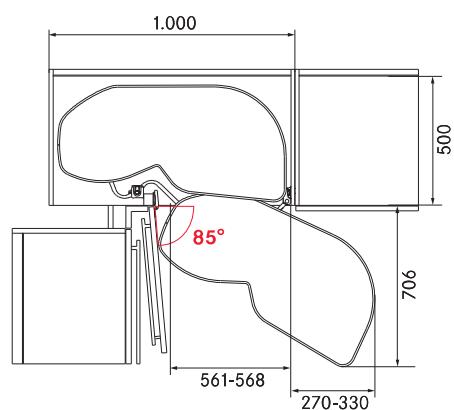

KARUSEL - MULTI



ilustrační fotografie

KARUSEL MULTI

Obj. číslo:	Šířka:	Barva:	Úhel:
20-08010601001	600 mm	chrom	270°
20-08010701001	690 mm	chrom	270°
20-08010801001	750 mm	chrom	270°
20-08010501001	820 mm	chrom	270°
20-08010601549	600 mm	stříbrná DS	270°
20-08010701549	690 mm	stříbrná DS	270°
20-08010801549	750 mm	stříbrná DS	270°
20-08010501549	820 mm	stříbrná DS	270°
20-08550843781	750 mm	antracit	270°
20-08550543781	820 mm	antracit	270°

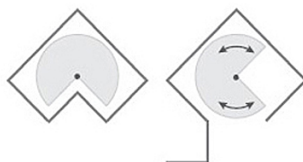
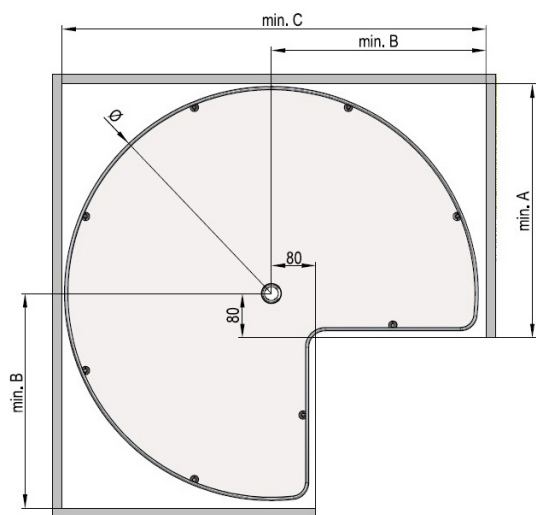
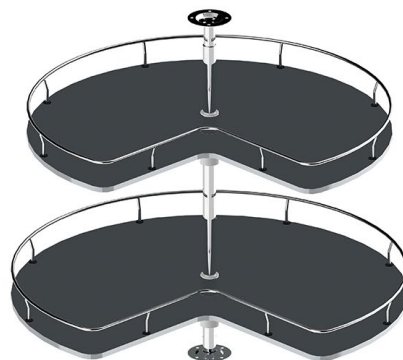
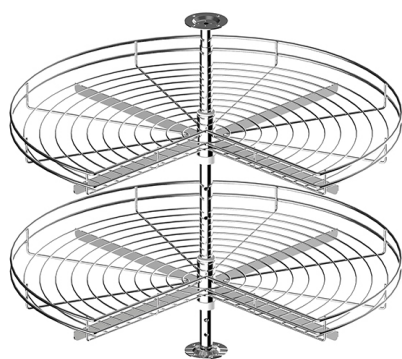

Rozměr	Typ police			
	600	690	750	820
A	385	430	460	495
B	305	350	380	415
C	615	705	765	835
Ø	595	685	745	815

KARUSEL - KESSEBÖHMER

KOŠ PRO KARUSEL KESSEBÖHMER 270°

Obj. číslo:	Šířka:	Barva:
20-2605490005	600 mm	bílá



TYČ KARUSELU KESSEBÖHMER 270°

Obj. číslo:	Šířka:
20-2500520005	655 - 745 mm



¾ KARUSEL

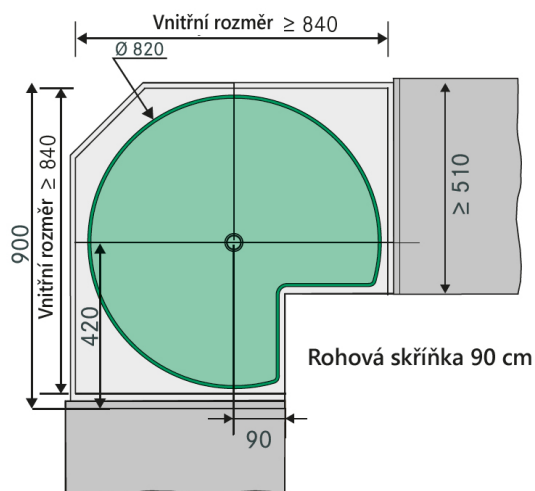

POZNÁMKY



A series of horizontal dotted lines for writing notes, spanning the width of the page below the header.



ODPADKOVÉ KOŠE

300

šířka korpusu v mm



odpadkové koše pro skříňky s dvířky

35L

celkový objem

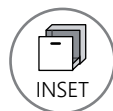

odpadkové koše do zásuvek

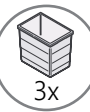

počet nádob



odpadkové koše s vlastním výsuvem



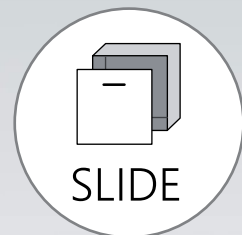
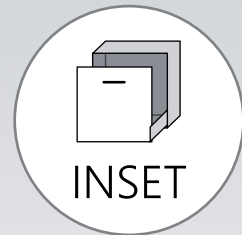
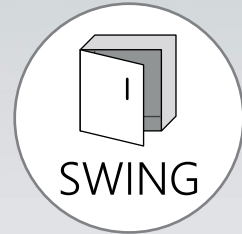

VESTAVĚNÉ ODPADKOVÉ KOŠE DO PLNOVÝSUVU

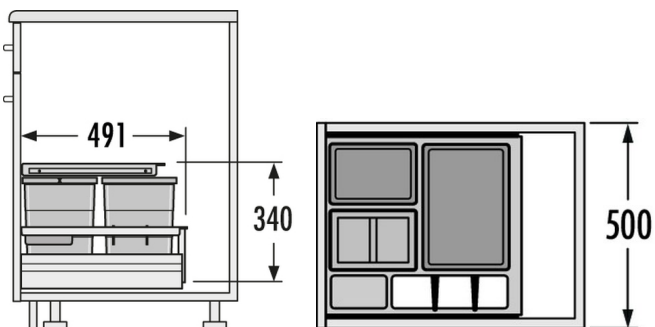
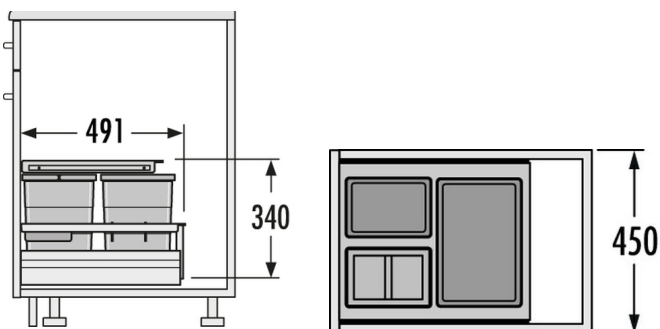

HAILO AS SEPARATO K 450 18/8/8/D

Pro všechny standardní zásuvky s plným výsuvem, tloušťky stěny a dna od 16 do 19 mm

Obj. číslo: 59-3620461

Způsob instalace:	do výsuvu
Jmenovitá hloubka zásuvky:	≥ 500 mm
Montáž:	do standardní zásuvky
Rozměry nádob (Š x H x V):	407 x 491 x 340 mm
Počet nádob:	3
Výsuvné víko:	částečný výsuv, boční montáž
Objem nádob:	1 x 18 l + 2 x 8 l (1 x 8 l víko)
Celkový objem:	34 l
Barva plastových dílů:	světlešedá
Hmotnost včetně balení	3,7 kg



HAILO AS SEPARATO K 500 18/8/8/D

Pro všechny standardní zásuvky s plným výsuvem, tloušťky stěny a dna od 16 do 19 mm

Obj. číslo: 59-3620511

Způsob instalace:	do výsuvu
Jmenovitá hloubka zásuvky:	≥ 500 mm
Montáž:	do standardní zásuvky
Rozměry nádob (Š x H x V):	457 x 491 x 340 mm
Počet nádob:	3
Výsuvné víko:	částečný výsuv, boční montáž
Objem nádob:	1 x 18 l + 2 x 8 l (1 x 8 l víko)
Celkový objem:	34 l
Barva plastových dílů:	světlešedá
Hmotnost balení:	4,1 kg



VESTAVĚNÉ ODPADKOVÉ KOŠE DO PLNOVÝSUVU

HAILO AS SEPARATO K 600 18/8/8/D

Pro všechny standardní zásuvky s plným výsuvem, tloušťky stěny a dna od 16 do 19 mm

Obj. číslo: **59-3620611**

Způsob instalace:	do výsuvu
Jmenovitá hloubka zásuvky:	≥ 500 mm
Montáž:	do standardní zásuvky
Rozměry nádob (Š x H x V):	557 x 491 x 340 mm
Počet nádob:	3
Výsuvné víko:	částečný výsuv, boční montáž
Objem nádob:	1 x 18 l + 2 x 8 l (1 x 8 l víko)
Celkový objem:	34 l
Barva plastových dílů:	světlešedá
Hmotnost balení:	4,7 kg

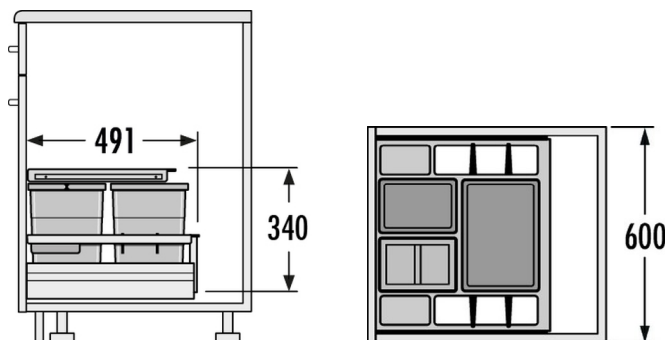
**HAILO AS SEPARATO K 900 18/18/8/8/D/KS**

Pro všechny standardní zásuvky s plným výsuvem, tloušťky stěny a dna od 16 do 19 mm

Obj. číslo: **59-3620911**

Způsob instalace:	do výsuvu
Jmenovitá hloubka zásuvky:	≥ 500 mm
Montáž:	do standardní zásuvky
Rozměry nádob (Š x H x V):	860 x 491 x 340 mm
Počet nádob:	34
Výsuvné víko:	částečný výsuv, boční montáž
Objem nádob:	2 x 18 l + 2 x 8 l (1 x 8 l víko)
Celkový objem:	52 l
Barva plastových dílů:	světlešedá
Hmotnost balení:	7,7 kg

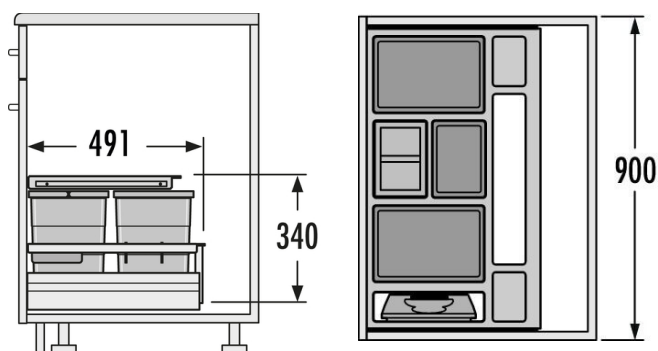

VESTAVĚNÉ ODPADKOVÉ KOŠE DO PLNOVÝSUVU

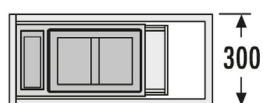
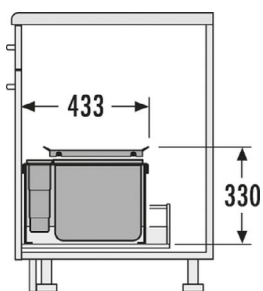

HAILO XXL 30 INSET 30.3 / 21

Pro snížený prostor zásuvky s plnovýsuvem, tloušťky stěny a dna od 16 do 19 mm

Obj. číslo:	59-3630301
Způsob instalace:	do výsuvu
Jmenovitá hloubka zásuvky:	≥ 450 mm
Rozměry nádob (Š x H x V):	300 x 433 x 330 mm
Počet nádob:	3
Objem nádob:	2 x 8,5 l + 1 x 4,1 l
Celkový objem:	21 l
Barva plastových dílů:	šedá / stříbrná
Hmotnost včetně balení	6 kg

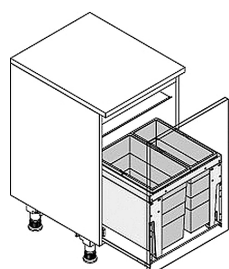
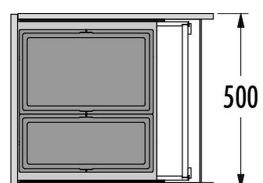
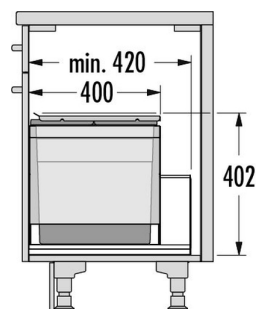

HAILO TRIPLE-XL 50 INSET 50.2 / 46

Obj. číslo:	59-3631581
Způsob instalace:	do výsuvu
Jmenovitá hloubka zásuvky:	≥ 420 mm
Rozměry nádob (Š x H x V):	400 x 402 mm
Počet nádob:	3
Objem nádob:	1 x 28 l + 1 x 18 l
Celkový objem:	46 l
Barva plastových dílů:	šedá / stříbrná
Hmotnost balení:	8,4 kg

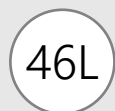

VESTAVĚNÉ ODPADKOVÉ KOŠE DO PLNOVÝSUVU

HAILO AS TRIPLE XL 600 28/28

Obj. číslo: 59-3631681

Způsob instalace:	do výsuvu
Jmenovitá hloubka zásuvky:	≥ 420 mm
Montáž:	do standardní zásuvky
Rozměry (H x V):	400 x 402 mm
Počet nádob:	2
Víko:	kovové, pevné
Objem nádob:	2 x 28 l
Celkový objem:	56 l
Barva kovových dílů:	tmavěšedá
Hmotnost balení:	9,4 kg

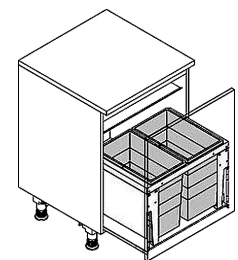
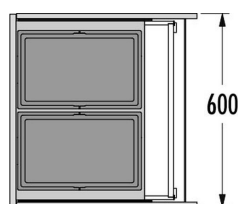
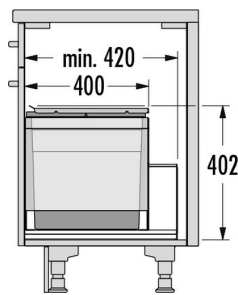

HAILO AS TRIPLE XL 600 28/13/13/D

Obj. číslo: 59-3631691

Způsob instalace:	do výsuvu
Jmenovitá hloubka zásuvky:	≥ 420 mm
Montáž:	do standardní zásuvky
Rozměry (H x V):	400 x 402 mm
Počet nádob:	3
Víko:	kovové, pevné
Objem nádob:	1 x 28 l + 2 x 13 l
Celkový objem:	54 l
Barva kovových dílů:	tmavěšedá
Hmotnost balení:	9,8 kg

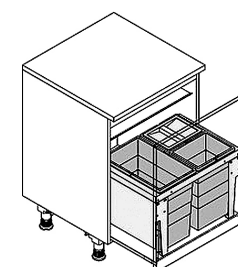
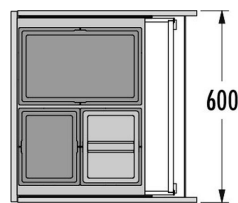
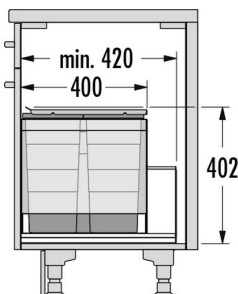

VESTAVĚNÉ ODPADKOVÉ KOŠE DO PLNOVÝSUVU

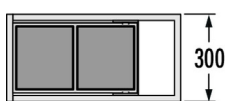
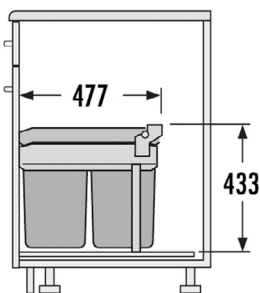

HAILO AS TANDEM 15 / 15

Obj. číslo:	59-3663101
Způsob instalace:	do výsuvu
Jmenovitá hloubka zásuvky:	≥ 500 mm
Montáž:	do standardní zásuvky
Rozměry nádob (Š x H x V):	254 x 477 x 433 mm
Počet nádob:	2
Objem nádob:	2 x 15 l
Celkový objem:	30 l
Barva plastových / kovových dílů:	tmavěšedá / stříbrná
Hmotnost balení:	4,8 kg

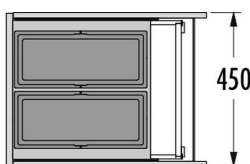
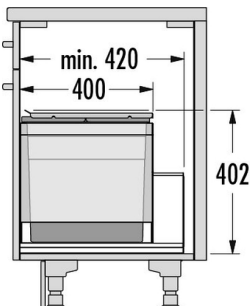

HAILO AS TRIPLE XL 450 18 / 18

Obj. číslo:	59-3631491
Způsob instalace:	do výsuvu
Jmenovitá hloubka zásuvky:	≥ 420 mm
Montáž:	do standardní zásuvky
Rozměry nádob (H x V):	400 x 402 mm
Počet nádob:	2
Objem nádob:	2 x 18 l
Celkový objem:	36 l
Barva:	tmavěšedá
Hmotnost balení:	8,1 kg

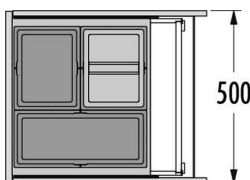
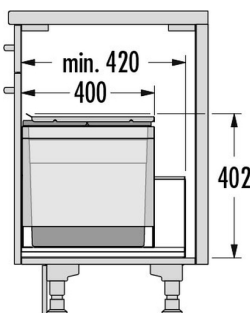

HAILO AS TRIPLE XL 500 18 / 13 / 13 / D

Výsuvné víko: kovové, pevné + 1 x víko nádoby 13 l

Obj. číslo:	59-3631591
Způsob instalace:	do výsuvu
Jmenovitá hloubka zásuvky:	≥ 420 mm
Montáž:	do standardní zásuvky
Rozměry nádob (H x V):	400 x 402 mm
Počet nádob:	3
Objem nádob:	2 x 13 + 1 x 18 l
Celkový objem:	44 l
Barva:	tmavěšedá
Hmotnost balení:	9,2 kg



VESTAVĚNÉ ODPADKOVÉ KOŠE DO PLNOVÝSUVU

HAILO AS XXL 450 18 / D / 12 / P / U

Výsuvné víko: kovové, pevné + 1 x víko nádoby 18 l

Obj. číslo:	59-3630451
Způsob instalace:	do výsuvu
Jmenovitá hloubka zásuvky:	≥ 450 mm
Montáž:	do standardní zásuvky
Rozměry nádob (Š x H x V):	433 x 330 mm
Tloušťka boční stěny:	16 - 19 mm
Počet nádob:	2
Objem nádob:	1 x 18 l + 1 x 12 l (30 l)
Barva plastových / kovových dílů:	šedá / stříbrná
Hmotnost balení:	8,1 kg

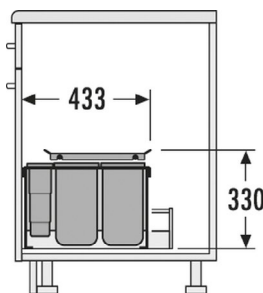
**HAILO AS XXL 600 18 / D / 8,5 / 8,5 / P / P**

Výsuvné víko: kovové, pevné + víko nádoby 18 l

Obj. číslo:	59-3630601
Způsob instalace:	do výsuvu
Jmenovitá hloubka zásuvky:	≥ 600 mm
Montáž:	do standardní zásuvky
Rozměry nádob (H x V):	433 x 330 mm
Tloušťka boční stěny:	16 - 19 mm
Počet nádob:	3
Objem nádob:	1 x 18 l + 2 x 8,5 l (35 l)
Barva plastových / kovových dílů:	šedá / stříbrná
Hmotnost balení:	9,5 kg

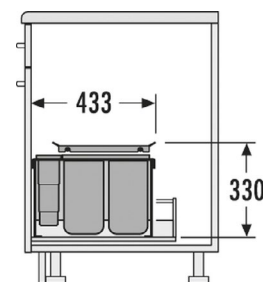
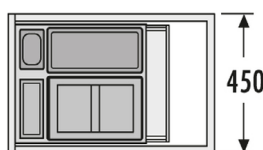
**HAILO AS XXL 900 18 / D / 18 / D / 12 / 12 / P**

Výsuvné víko: 2 x víko nádoby 18 l

Obj. číslo:	59-3630901
Způsob instalace:	do výsuvu
Jmenovitá hloubka zásuvky:	≥ 450 mm
Montáž:	do standardní zásuvky
Rozměry nádob (H x V):	433 x 300 mm
Tloušťka boční stěny:	16 - 19 mm
Počet nádob:	4
Objem nádob:	2 x 18 l + 2 x 12 l (60 l)
Barva plastových / kovových dílů:	šedá / stříbrná
Hmotnost balení:	10,2 kg

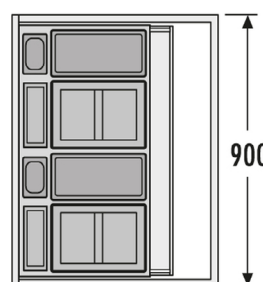
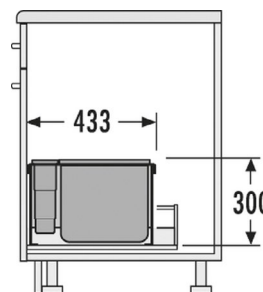

VESTAVĚNÉ ODPADKOVÉ KOŠE OTOČNÉ

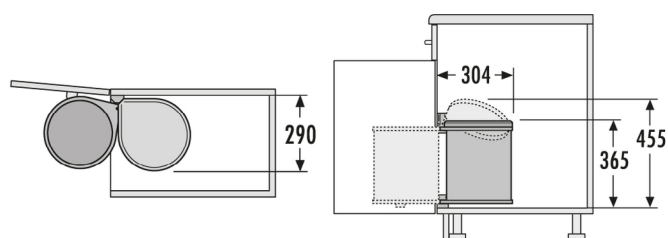
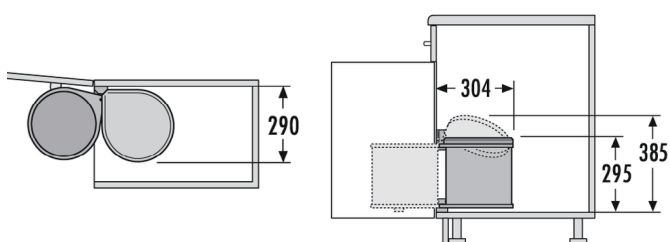

T-LINE

Montáž na dvířka, při otevření se odklopí víko

Obj. číslo: **24-23105002**

Barva: šedá
Rozměry nádob (Š x H x V): 300 x 280 x 320 mm
Celkový objem: 12 l



HAILO MONO SWING 40.1

Obj. číslo: **59-3512001** **59-3512031**

Typ: swing 40.1 / 12 W swing 40.1 / 12 BS
Barva: bílá chrom
Možnost instalace: swing
Skříňka šířky min.: 40 cm
Skříňka šířky max.: 90 cm
Skříňka hloubka min.: 304 mm
Montáž: boční
Rozměry nádob (Š x H x V): 290 x 304 x 295 mm
Počet nádob: 1
Víko: pružinové, rotační, výklopné
Celkový objem: 12 l
Hmotnost balení: 1,85 kg



HAILO AS MONO 15

Pro skříňky od šířky 400 mm s otočnými dveřmi

Otočné a sklopné bez pružin

Může být nainstalován na levou nebo pravou stranu

Barva: Kovové části z nerezavějící oceli, plastové části černé

Obj. číslo: **59-3515031**

Možnost instalace: swing
Skříňka šířky min.: 40 cm
Skříňka šířky max.: 90 cm
Skříňka hloubka min.: 304 mm
Montáž: boční
Rozměry nádob (Š x H x V): 290 x 304 x 365 mm
Počet nádob: 1
Celkový objem: 15 l
Hmotnost balení: 2,05 kg



VESTAVĚNÉ ODPADKOVÉ KOŠE VÝSUVNÉ

HAILO AS TERZETT 15/7/7

Pro všechny otevírací skříňky s tloušťkou boků a dna od 16 do 19 mm

Obj. číslo: **59-3666191**

Způsob otevírání:	ručně
Počet nádob:	3
Objem nádob:	1 x 15 l + 2 x 7 l
Celkový objem:	29 l
Zásuvka:	plný výsuv
Barva plastových / kovových dílů:	černá / stříbrná
Rozměry nádob (Š x H x V):	251 x 482 x 400 mm
Hmotnost balení:	7,1 kg

300-900

29L



3x

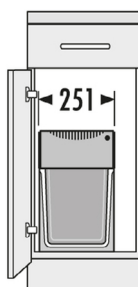
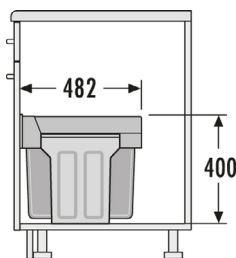

SWING

**HAILO AS TERZETT 10/10/10**

Pro všechny otevírací skříňky s tloušťkou boků a dna od 16 do 19 mm

Obj. číslo: **59-3666131**

Způsob otevírání:	ručně
Počet nádob:	3
Objem nádob:	3 x 10 l
Celkový objem:	30 l
Zásuvka:	plný výsuv
Barva plastových / kovových dílů:	černá / stříbrná
Rozměry nádob (Š x H x V):	251 x 482 x 400 mm
Hmotnost balení:	7,1 kg

300-900

30L



3x

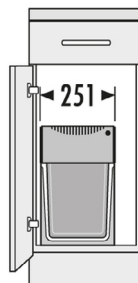
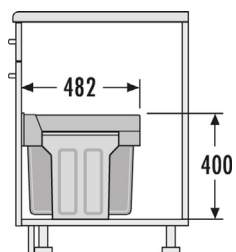

SWING

**HAILO AS EASY CARGO 30/19**

Pro všechny otevírací skříňky s tloušťkou boků a dna od 16 do 19 mm

Obj. číslo: **59-3668501**

Způsob otevírání:	ručně
Počet nádob:	2
Objem nádob:	1 x 30 l + 1 x 19 l
Celkový objem:	49 l
Zásuvka:	plný výsuv
Barva plastových dílů:	světle šedá / stříbrná
Rozměry nádob (Š x H x V):	430 x 465 x 455 mm
Hmotnost balení:	8,1 kg

500-600

49L



2x



SWING

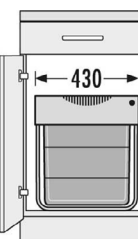
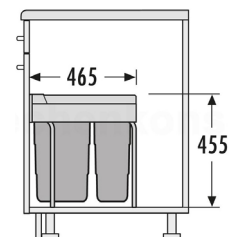

VESTAVĚNÉ ODPADKOVÉ KOŠE VÝSUVNÉ

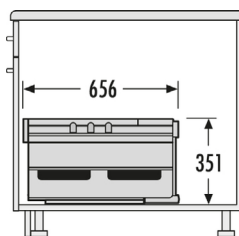
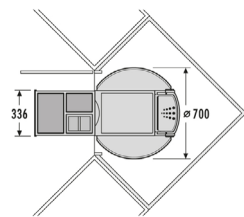
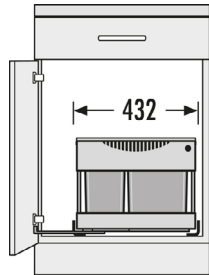
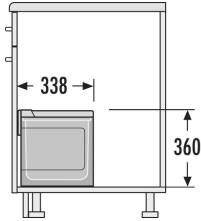

HAILO AS TANDEM S PLUS 18 / 12

Plný výsuv s mechanicko-automatickým výsuvem

Obj. číslo:	59-3644821
Možnost instalace:	swing
Skříňka šířky min.:	60 cm
Skříňka šířky max.:	60 cm
Skříňka hloubka min.:	338 mm
Montáž:	boční
Rozměry nádob (Š x H x V):	432 x 338 x 360 mm
Počet nádob:	2
Výsuvné víko:	plastový
Objem nádob:	1 x 18 l + 1 x 12 l
Celkový objem:	30 l
Barva plastových / kovových dílů:	světle šedá / stříbrná
Hmotnost balení:	8,5 kg

600

30L



HAILO AS RONDO 18 / 8 / 8 / D / ME

Plný výsuv

Obj. číslo:	59-3646131
Možnost instalace:	swing
Skříňka šířky min.:	90 cm
Skříňka šířky max.:	90 cm
Skříňka hloubka min.:	700 mm
Montáž:	boční
Rozměry nádob (Š x H x V):	336 x 700 x 351 mm
Počet nádob:	3
Výsuvné víko:	1 x víko nádoby 8 l
Objem nádob:	1 x 18 l + 2 x 8 l
Celkový objem:	34 l
Barva plastových / kovových dílů:	světle šedá / stříbrná, bílá
Hmotnost balení:	13 kg

900

34L

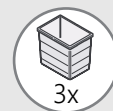

KOŠE NA BIELIZENĚ

KOŠ NA PRÁDLO HAILO 450

Plnovýsuvy s tlumením a synchronizáci

Obj. číslo:	59-3270461
Způsob instalace:	do výsuvu
Hloubka systému:	528 mm
Montáž:	boční
Rozměry nádob (Š x H x V):	412 - 418 x 528 x 545 mm
Počet nádob:	2
Objem nádob:	2 x 33 l
Celkový objem:	66 l
Barva plastových / kovových dílů:	bílá + modrá / bílá
Hmotnost balení:	13 kg

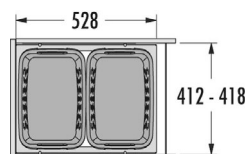
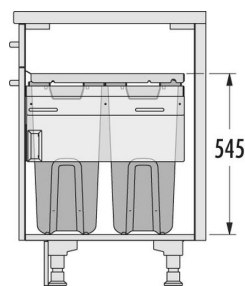

KOŠ NA PRÁDLO HAILO S 600

Plnovýsuvy s tlumením a synchronizáci

Obj. číslo:	59-3270691
Možnost instalace:	do výsuvu
Skříňka šířky min.:	60 cm
Skříňka šířky max.:	60 cm
Skříňka hloubky min.:	450 mm
Montáž:	boční
Tloušťka boční stěny:	16 - 19 mm
Rozměry nádob (Š x H x V):	562 - 568 x 448 x 545 mm
Počet nádob:	2
Hloubka systému:	448 mm
Objem nádob:	2 x 33 l
Celkový objem:	66 l
Barva:	bílá + modrá
Hmotnost balení:	12,5 kg

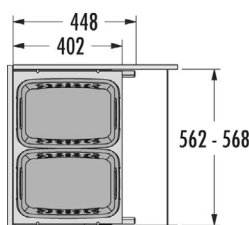
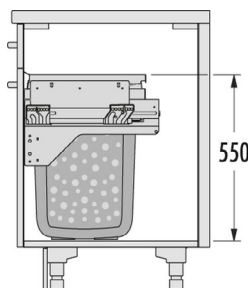

PŘÍSLUŠENSTVÍ K VESTAVĚNÝM ODPADKOVÝM KOŠŮM

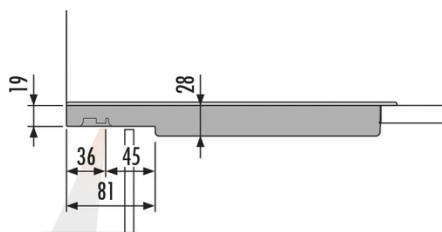

ELEKTRICKÉ OVLÁDÁNÍ VÝSUVU KOŠE HAILO LIBERO 2.0

Obj. číslo:

59-3697201

Lehké ovládání pomocí senzoru v soklové oblasti s integrovaným LED světlem

Pro spodní skříňky od šířky 300 mm do 1200 mm

Instalace v soklové části skříňky

Nízkonapěťové zařízení (5 V), se zásuvkou micro USB

Frekvence: 50 Hz nebo 60 Hz

Napájení nabíječkou / transformátorem mobilního telefonu pro zásuvky 110 V až 230 V, s kabelů 2 m Micro-USB / USB a mezinárodní adaptéry

Nastavitelná tlačná síla

Odolné vůči stříkající vodě podle certifikátu IP 21

Nastavení a konfigurace přes Hailo Smart pro Android a iOS

Nezávislá WLAN, zabezpečená proti neoprávněnému přístupu přes WWW

Rozměry nádob (Š x H x V): 157 x 300 x 33 mm

Barva: šedá

Hmotnost balení: 0,7 kg

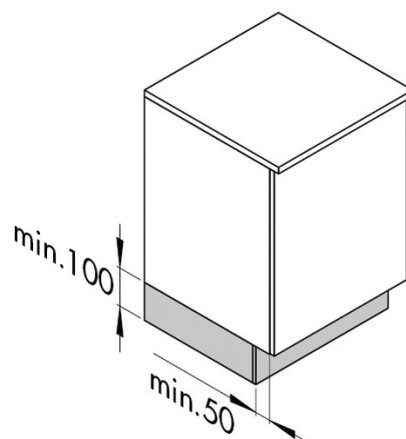
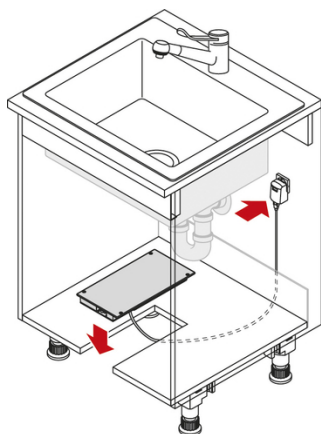
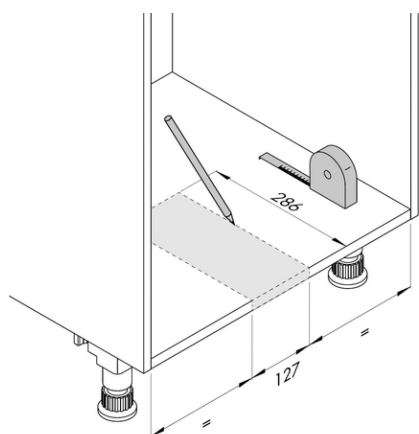

NÁHRADNÍ KOŠ HAILO

Obj. číslo:

59-1049519

Rozměry (D x Š x V): 316 x 226 x 286 mm

Celkový objem: 18 l

18L



PŘÍSLUŠENSTVÍ K VESTAVĚNÝM ODPADKOVÝM KOŠŮM

NÁHRADNÍ KOŠ HAILO

Obj. číslo: 59-1075959

Rozměry (D x Š x V): 226 x 159 x 295 mm

Celkový objem: 8 l



NÁHRADNÍ KOŠ HAILO

Obj. číslo: 59-1075969

Rozměry (D x Š x V): 226 x 156 x 350 mm

Celkový objem: 10 l



NÁHRADNÍ KOŠ HAILO

Obj. číslo: 59-1076099

Rozměry (D x Š x V): 226 x 233 x 350 mm

Celkový objem: 15 l



PŘÍSLUŠENSTVÍ K VESTAVĚNÝM ODPADKOVÝM KOŠŮM



NÁHRADNÍ KOŠ HAILO

Obj. číslo: 59-1093479

Rozměry (D x Š x V): 320 x 226 x 295 mm

Celkový objem: 18 l

18L



NÁHRADNÍ KOŠ HAILO

Obj. číslo: 59-1076119

Rozměry (D x Š x V): 320 x 226 x 350 mm

Celkový objem: 20 l

20L



NÁHRADNÍ KOŠ HAILO

Obj. číslo: 59-1125729

Rozměry (D x Š x V): 415 x 242 x 350 mm

Celkový objem: 28 l

28L



PŘÍSLUŠENSTVÍ K VESTAVĚNÝM ODPADKOVÝM KOŠŮM

NÁHRADNÍ KOŠ HAILO

Obj. číslo:	59-1100709
Rozměry (D x Š x V):	350 x 226 x 485 mm
Celkový objem:	29 l

29L



1x



NÁHRADNÍ VÍKO HAILO

Obj. číslo:	59-1100719
Rozměry (D x Š x V):	209 x 332 x 24 mm
Pro koše:	14 l, 24 l, 29 l

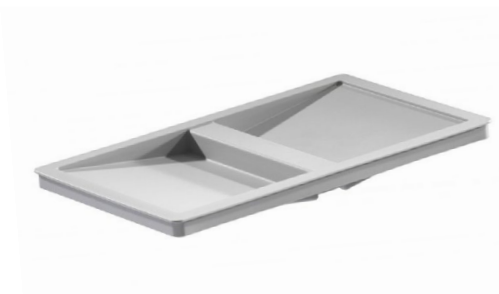

NÁHRADNÍ VÍKO HAILO

Obj. číslo:	59-1104849
Rozměry (D x Š x V):	298 x 209 x 22 mm
Pro koše:	15 l, 18 l, 20 l



NÁHRADNÍ KRYT KOŠE HAILO

Obj. číslo:	59-1100719
Pro koše:	Separato K

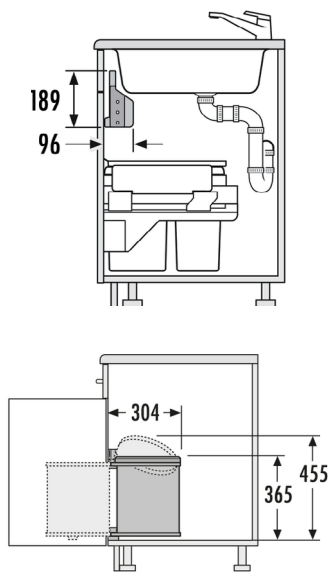

ZÁSObNÍKY

**ZÁSObNÍK HAILO V189 - 450 mm**

Pro skříňe o šířce 500 mm a 19 mm tloušťky boční stěny

Obj. číslo: **59-3285461**

Skříňka šířky min.: 45 cm

Skříňka šířky max.: 45 cm

Montáž: boční

Tloušťka boční stěny: 19 mm

Rozměry balení (Š x H x V): 195 x 105 x 420 mm

Barva plastových dílů: bílá

Hmotnost: 0,35 kg

450

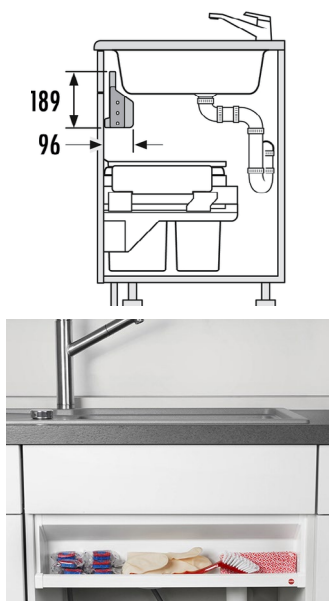
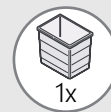
**ZÁSObNÍK HAILO V189 - 500 mm**

Pro skříňe o šířce 500 mm a 19 mm tloušťky boční stěny

Obj. číslo: **59-3285511**

Skříňka šířky min.: 50 cm

Skříňka šířky max.: 50 cm

Montáž: boční

Tloušťka boční stěny: 19 mm

Rozměry balení (Š x H x V): 195 x 105 x 470 mm

Barva plastových dílů: bílá

Hmotnost: 0,38 kg

500

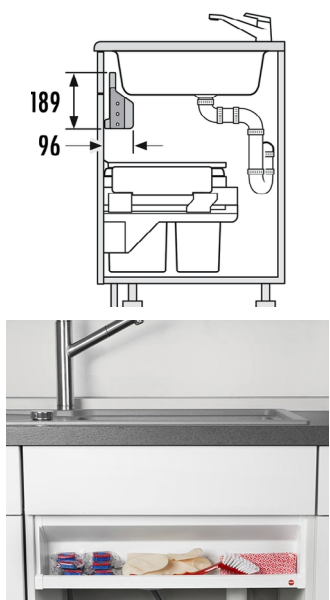
**ZÁSObNÍK HAILO V189 - 600 mm**

Pro skříňe o šířce 500 mm a 19 mm tloušťky boční stěny

Obj. číslo: **59-3285611**

Skříňka šířky min.: 60 cm

Skříňka šířky max.: 60 cm

Montáž: boční

Tloušťka boční stěny: 19 mm

Rozměry balení (Š x H x V): 195 x 105 x 570 mm

Barva plastových dílů: bílá

Hmotnost: 0,43 kg

600



ODPADKOVÉ KOŠE

HAILO PROFILINE SOLID S

Uzavírací víko s těsněním

Obj. číslo:	59-0704060	59-0704460
Barva:	nerez	bílá
Rozměry (Š x V):	180 x 270 mm	
Způsob otevírání:	pedál	
Počet nádob:	1	
Celkový objem:	4 l	

**HAILO PROFILINE SOLID M**

Uzavírací víko s velkým úhlem otevření a technologií uzávěru „Soft Close“

Obj. číslo:	59-0514029	59-0514089	59-0514742
Barva:	nerez	bílá	černá
Rozměry (Š x V):	280 x 360 mm		
Způsob otevírání:	pedál		
Počet nádob:	1		
Celkový objem:	12 l		



ODPADKOVÉ KOŠE

**HAILO T1 M**

Obsahuje víko s těsnícím uzávěrem a sklopným klipem.

Široká základna koše PACR pro lepší stabilitu

Obj. číslo:	59-0513419
Barva:	nerez
Rozměry (Š x V):	275 x 350 mm
Způsob otevírání:	pedál
Počet nádob:	1
Celkový objem:	11 l

**HAILO PROFILINE SOLID ÖKO UNO M**

Obsahuje víko s těsnícím uzávěrem a sklopným klipem

Obj. číslo:	59-0619260
Barva:	černá
Rozměry (Š x V x H):	360 x 450 x 330 mm
Způsob otevírání:	pedál
Počet nádob:	1
Celkový objem:	17 l

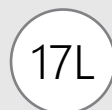

ODPADKOVÉ KOŠE

HAILO PROFILINE SOLID ÖKO DUO M

Obsahuje víko s těsnícím uzávěrem a sklupným klipem

Obj. číslo:	59-0622200	59-0622260
Barva:	nerez	černá
Rozměry (Š x V x H):	340 x 440 x 320 mm	
Způsob otevírání:	pedál	
Počet nádob:	2	
Objem nádob:	9 + 9 l	
Celkový objem:	18 l	

18L

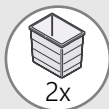
**HAILO BIG-BOX SWING L**

Dvoudílné sklápěcí víko

Obj. číslo:	59-0840111	59-0840141
Barva:	nerez	černá
Rozměry (Š x V x H):	340 x 500 x 260 mm	
Způsob otevírání:	manuálně	
Počet nádob:	1	
Celkový objem:	35 l	

35L



OBJEMNÉ ODPADKOVÉ KOŠE



HAILO PROFILINE SAFE PLUS XL

Popelník a odpadkový koš v jednom. S konstrukcí víka na hašení plamene

Víko, sběrná nádoba a tělo z pozinkovaného ocelového plechu, práškově lakované

Odnímatelné víko popelníku z ocelového plechu

Využitelný objem speciální tvarovaného popelníku: 2,8 l

Koš hasící oheň

Obj. číslo:	59-0950932	59-0950429
Barva:	stříbrná	černá
Rozměry (Š x V):	Ø 33 x 92 mm	Ø 33 x 92 mm
Počet nádob:	1	1
Celkový objem:	45 l	45 l



HAILO PROFILINE WSB PLUS XXL

S pozinkovaným vnitřním košem nebo s držákem na pytle na odpadky

Nožní otevírání se zpětnou pružinou, pedál z litého kovu

Uzamykatelné otočné dveře, dodatečný magnetický zámek pro přední dveře, závěs dveří lze vyměnit

Tělo z pozinkovaného ocelového plechu, práškově lakované

Plastové rukojeti na obou stranách

Příslušenství: montáž na podlahu, sada nálepek na separaci odpadu (barva a piktogramy)

Obj. číslo:	59-0972859	59-0972809
Barva:	bílý hliník	bílý hliník
Rozměry (Š x V x H):	40 x 102 x 40 mm	40 x 102 x 40 mm
Počet nádob:	1 x vnitřní koš	1 x držák na pytel
Celkový objem:	70 l	70 l



POZNÁMKY

Area with horizontal dotted lines for notes.



POZNÁMKY



A series of horizontal dotted lines for writing notes, organized into 12 rows. Each row is preceded by a small red icon from the decorative border on the left. The icons alternate in a sequence of square, triangle, and circle.



twd[®]

**KOVÁNÍ
PRO VESTAVĚNÉ
SKŘÍNĚ**

ÚCHYTOVÉ PROFILY

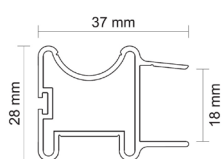
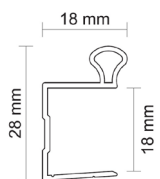
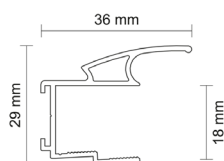
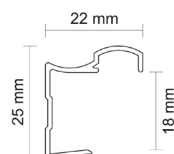
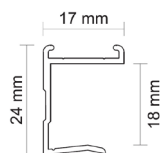

ÚCHYTOVÝ PROFIL CLASSIC 18/P

Obj. číslo: **99-000866** **99-000867**

Barva:	bronz	stříbrná
Rozměry:	2500 mm	
Určení:	posuvné dveře	
Tloušťka materiálu:	18 mm	
Max. délka profilu:	2500 mm	
Dorazová štětina:	4,8 x 4 mm s lepidlem obj.č.: 99-000355	
Prachová štětina:	6,7 x 13 mm s lepidlem obj.č.: 99-000352	
Příslušenství:	2 4 6 7 9 12	

ÚCHYTOVÝ PROFIL ERIS 18/P

Obj. číslo: **99-000580** **99-000581**

Barva:	bronz	stříbrná
Rozměry:	2700 mm	
Určení:	posuvné dveře	
Tloušťka materiálu dřeva:	18 mm	
Max. délka profilu:	2700 mm	
Dorazová štětina:	4,8 x 4 mm s lepidlem obj.č.: 99-000355	
Prachová štětina:	6,7 x 13 mm s lepidlem obj.č.: 99-000352	
Příslušenství:	2 4 6 7 9 12	

ÚCHYTOVÝ PROFIL MULTI OMEGA

Obj. číslo: **99-111222** **99-111000**

Barva:	bronz	stříbrná
Rozměry:	2700 mm	
Určení:	posuvné dveře	
Tloušťka materiálu dřeva:	18 mm	
Max. délka profilu:	2700 mm	
Dorazová štětina:	4,8 x 4 mm s lepidlem obj.č.: 99-000355	
Prachová štětina:	6,7 x 13 mm s lepidlem obj.č.: 99-000352	
Příslušenství:	2 4 6 7 9 12	

ÚCHYTOVÝ PROFIL PLUTON 18/P

Obj. číslo: **99-001264** **99-000264**

Barva:	bronz	stříbrná
Rozměry:	2700 mm	
Určení:	posuvné dveře	
Tloušťka materiálu dřeva:	12 - 18 mm	
Tloušťka materiálu sklo:	4 mm	
Max. délka profilu:	2700 mm	
Dorazová štětina:	4,8 x 4 mm s lepidlem obj.č.: 99-000355	
Prachová štětina:	6,7 x 13 mm s lepidlem obj.č.: 99-000352	
Příslušenství:	2 4 6 7 9 12	

ÚCHYTOVÝ PROFIL NEPTUN 18/P

Obj. číslo: **99-000248** **99-000250**

Barva:	bronz	stříbrná
Rozměry:	2700 mm	
Určení:	posuvné dveře	
Tloušťka materiálu:	12 - 18 mm	
Tloušťka materiálu sklo:	4 mm	
Max. délka profilu:	2700 mm	
Dorazová štětina:	4,8 x 4 mm s lepidlem obj.č.: 99-000354	
Prachová štětina:	-	
Příslušenství:	2 5 6 7 9 12	

ÚCHYTOVÉ PROFILY

ÚCHYTOVÝ PROFIL ORION 18/P

Obj. číslo:	99-000582	99-000583
Barva:	bronz	stříbrná
Rozměry:	2700 mm	
Určení:	posuvné dveře	
Tloušťka materiálu dřeva:	18 mm	
Max. délka profilu:	2700 mm	
Dorazová štětina:	4,8 x 4 s lepidlem obj.č.: 99-000355	
Prachová štětina:	6,7 x 13 s lepidlem obj.č.: 99-000352	
Příslušenství:	2 4 6 7 9 12	

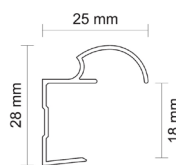

ÚCHYTOVÝ PROFIL WEGA 18/P

Obj. číslo:	99-000282	99-000284
Barva:	bronz	stříbrná
Rozměry:	2700 mm	
Určení:	posuvné dveře	
Tloušťka materiálu dřeva:	12 - 18 mm	
Tloušťka materiálu sklo:	4 mm	
Max. délka profilu:	2700 mm	
Dorazová štětina:	4,8 x 4 mm s lepidlem obj.č.: 99-000355	
Prachová štětina:	6,7 x 13 mm s lepidlem obj.č.: 99-000352	
Příslušenství:	2 4 6 7 9 12	

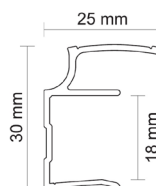

ÚCHYTOVÝ PROFIL URAN 10/P

Obj. číslo:	99-000274	99-000276
Barva:	bronz	stříbrná
Rozměry:	2700 mm	
Určení:	posuvné dveře	
Tloušťka materiálu dřeva:	10 mm	
Tloušťka materiálu sklo:	4,0 mm / 4,5 mm / 6,0 mm / 8,0 mm	
Max. délka profilu:	2700 mm	
Dorazová štětina:	14,5 x 4 mm bez lepu obj.č.: 99-000676	
Prachová štětina:	-	
Příslušenství:	1 3 6 7 9 10 11 13	

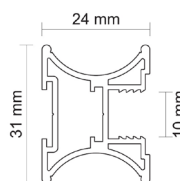

ÚCHYTOVÝ PROFIL WENUS 18/P

Obj. číslo:	99-000294	99-000293
Barva:	bronz	stříbrná
Rozměry:	2700 mm	
Určení:	posuvné dveře	
Tloušťka materiálu dřeva:	12 - 18 mm	
Tloušťka materiálu sklo:	4 mm	
Max. délka profilu:	2700 mm	
Dorazová štětina:	4,8 x 4 mm s lepidlem obj.č.: 99-000354	
Prachová štětina:	6,7 x 13 mm s lepidlem obj.č.: 99-000352	
Příslušenství:	2 4 6 7 9 12	

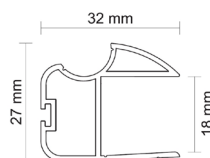

ÚCHYTOVÝ PROFIL WESTA 18/P

Obj. číslo:	99-001087	99-001086
Barva:	bronz	stříbrná
Rozměry:	2700 mm	
Určení:	posuvné dveře	
Tloušťka materiálu dřeva:	12 - 18 mm	
Tloušťka materiálu sklo:	4 mm	
Max. délka profilu:	2700 mm	
Dorazová štětina:	14,5 x 4 mm bez lepu obj.č.: 99-000676	
Prachová štětina:	4,8 x 13 mm bez lepu obj.č.: 99-000353	
Příslušenství:	2 4 6 7 9 12	

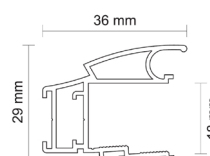

KOVÁNÍ

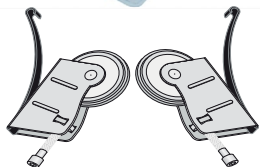

MATRIX 10 SPODNÍ

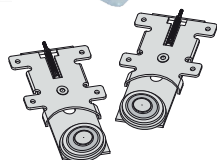

LEXUS 18 SPODNÍ

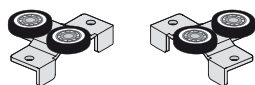

PREMIUM 18 HORNÍ



PREMIUM 10 HORNÍ

VODÍCÍ PROFILY

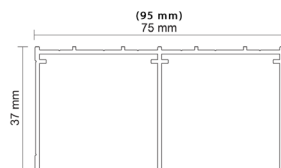
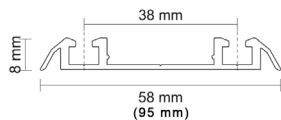

KOVÁNÍ SPODNÍ

Obj. číslo:	Typ:	Počet kusů:	Balení:
99-000718	MATRIX 10 mm	2 ks	blister 1
99-000719	LEXUS 18 mm	2 ks	blister 2

KOVÁNÍ HORNÍ PREMIUM

Obj. číslo:	Typ:	Počet kusů:	Balení:
99-000711	PREMIUM 10-S, 10 mm	2 ks	blister 3
99-000717	PREMIUM 18-N, 18 mm	2 ks	blister 4
99-000716	PREMIUM 18-S, 18 mm	2 ks	blister 5

VODÍCÍ PROFIL SPODNÍ PREMIUM 75/II

Obj. číslo:	Délka:	Barva:
99-000375	300 cm	stříbrná 6
99-000376	405 cm	stříbrná 6

VODÍCÍ PROFIL HORNÍ PREMIUM 75/II

Obj. číslo:	Délka:	Barva:
99-000424	300 cm	bronz 7
99-000434	300 cm	stříbrná 7
99-000425	405 cm	bronz 7
99-000435	405 cm	stříbrná 7

DĚLÍCÍ PROFILY

DĚLÍCÍ PROFIL H-17/18

Obj. číslo:	Délka:	Barva:	
99-000195	300 cm	stříbrná	8
99-000193	300 cm	bronz	8

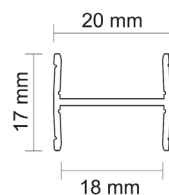

KLIP PREMIUM 75

Obj. číslo:	Délka:	Barva:	
99-000016	300 cm	bronz	9
99-000021	300 cm	stříbrná	9
99-000017	405 cm	bronz	9
99-000022	405 cm	stříbrná	9

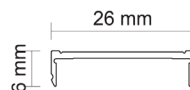

LIŠTA DOLNÍ 10

Obj. číslo:	Délka:	Barva:	
99-000153	300 cm	bronz	10
99-000155	300 cm	stříbrná	10

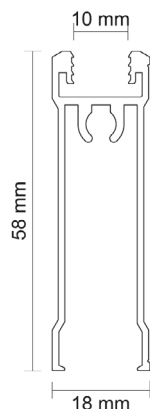

LIŠTA HORNÍ 10

Obj. číslo:	Délka:	Barva:	
99-000165	300 cm	bronz	11
99-000167	300 cm	stříbrná	11

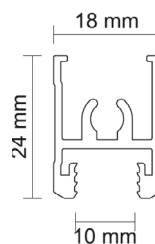

PŘÍSLUŠENSTVÍ

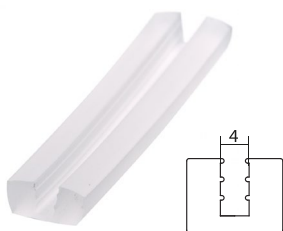
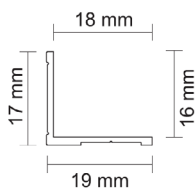

TĚSNĚNÍ 18-N

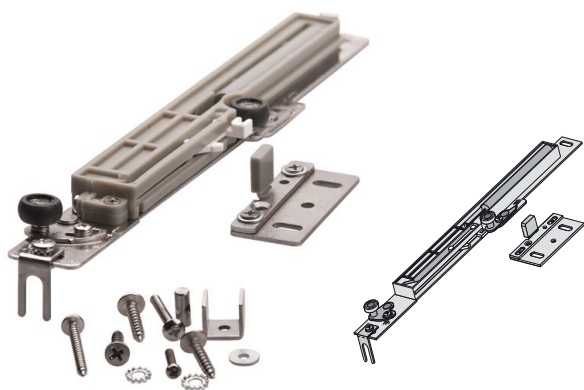
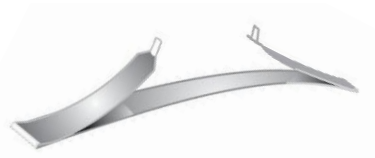

TĚSNĚNÍ 10-S

PRACHOVÁ
ŠTETINADORAZOVÁ
ŠTETINA

ÚHELNÍK L-17

Obj. číslo:	Délka:	Barva:	
99-000111	300 cm	bronz	12
99-000113	300 cm	stříbrná	12

TĚSNĚNÍ NA SKLO 18-N / 10-S

Obj. číslo:	Typ:	Rozměry:
99-000565	18-N	18 mm
99-000502	10-S	10 mm

BRZDA DVEŘÍ

Obj. číslo:	Montáž:
99-000298	pravá
99-000297	levá

VRUT

Obj. číslo:	Rozměry:
99-000006	6,3 x 32 mm

ŠTĚTINA

Obj. číslo:	Typ:	S lepidlem:	Rozměry:
99-000352	středová, samolepicí	ano	6,7 x 13 mm
99-000353	středová, zasouvací	ne	4,8 x 13 mm
99-000354	boční, zasouvací	ne	4,8 x 4 mm
99-000355	boční, samolepicí	ano	4,8 x 4 mm
99-000676	boční, zasuvacia	ne	14,5 x 4 mm

DORAZ DO VODÍČÍHO PROFILU

Obj. číslo:	99-000301
-------------	-----------

VÝPOČET PRO MONTÁŽ

VÝPOČET PRO MONTÁŽ

Úchytka:	Výška dveří:	Výška desky:	Šířka dveří:
CLASSIC:	světlá výška otvoru - 38 mm	výška dveří - 3 mm	(světlá šířka otvoru + překrytí): množství dveří
ERIS:	světlá výška otvoru - 38 mm	výška dveří - 3 mm	(světlá šířka otvoru + překrytí): množství dveří
PLUTON:	světlá výška otvoru - 38 mm	výška dveří - 3 mm	(světlá šířka otvoru + překrytí): množství dveří
NEPTUN:	světlá výška otvoru - 38 mm	výška dveří - 3 mm	(světlá šířka otvoru + překrytí): množství dveří
ORION:	světlá výška otvoru - 38 mm	výška dveří - 3 mm	(světlá šířka otvoru + překrytí): množství dveří
WEGA:	světlá výška otvoru - 38 mm	výška dveří - 3 mm	(světlá šířka otvoru + překrytí): množství dveří
URAN:	světlá výška otvoru - 38 mm	výška dveří - 66 mm	(světlá šířka otvoru + překrytí): množství dveří
WENUS:	světlá výška otvoru - 38 mm	výška dveří - 3 mm	(světlá šířka otvoru + překrytí): množství dveří
WESTA:	světlá výška otvoru - 38 mm	výška dveří - 3 mm	(světlá šířka otvoru + překrytí): množství dveří

Úchytka:	Šířka desky:	Výška zrcadla / skla:	Šířka zrcadla / skla:	Délka úhelníku / spojky:
CLASSIC:	šířka dveří - 4 mm	-	-	šířka dveří - 35 mm
ERIS:	šířka dveří - 3 mm	-	-	šířka dveří - 44 mm
PLUTON:	šířka dveří - 4 mm	výška desky - 4 mm	šířka desky - 4 mm	šířka dveří - 32 mm
NEPTUN:	šířka dveří - 50 mm	výška desky - 4 mm	šířka desky - 4 mm	šířka dveří - 73 mm
ORION:	šířka dveří - 3 mm	-	-	šířka dveří - 50 mm
WEGA:	šířka dveří - 3 mm	výška desky - 4 mm	šířka desky - 4 mm	šířka dveří - 32 mm
URAN:	šířka dveří - 30 mm	výška desky - 4 mm	šířka desky - 4 mm	šířka dveří - 46 mm
WENUS:	šířka dveří - 29 mm	výška desky - 4 mm	šířka desky - 4 mm	šířka dveří - 65 mm
WESTA:	šířka dveří - 43 mm (18 mm) šířka podkladu pod sklo - 23 mm (12 mm)	výška desky - 4 mm	šířka desky - 4 mm	šířka dveří - 63 mm

POZNÁMKY



A series of horizontal dotted lines for writing notes, organized into 12 rows. Each row is preceded by a red icon from the decorative border on the left.

POZNÁMKY

Handwriting practice area consisting of 20 horizontal dotted lines.



POZNÁMKY



A series of horizontal dotted lines for writing notes, organized into 10 rows. Each row consists of three parallel dotted lines, providing a guide for handwriting.

TIRÁŽ

twd SK, s.r.o.
Průmyslová 15278/14
CZ - 974 01 Banská Bystrica

Tel: +421 914 100 000
Fax: +421 48/414 82 17 - 19
E - mail: info@twd.sk

Právní forma: Společnost s ručením omezeným
Adresa: Banská Bystrica
Zapsaný v obchodním rejstříku SR, vložka číslo 28173 / S
IČO: 48185621
DIČ: 2120081513
IČ DPH: SK2120081513
Číslo bankovního účtu: UniCredit Bank
IBAN: SK18 1111 0000 0013 7237 1018
SWIFT (BIC): UNCRSKBX

Jednatelé: Ing. Igor Patráš, Andrej Patráš, Igor Patráš

Vyloučení ručení:

Obsahy našich katalogů se neustále mění. Pokaždé jsou sestavovány s maximální pečlivostí. Přesto nemůžeme převzít záruku za úplnost a správnost textů. Společnost twd SK, s.r.o. neručí za škody vzniklé na základě užívání informací a údajů uvedených v katalogu, jediné pokud by šlo o záměr nebo hrubou nedbalost ze strany společnosti twd SK, s.r.o. .

Společnost twd SK, s.r.o. nepřebírá ručení nebo záruku za obsah katalogů.

Autorské právo / značky:

Všechny obrázky, grafiky, texty a další informace, které jsou v katalogu zveřejněny, jakož i jejich ztvárnění podléhají ochraně autorským právem. Používat tyto chráněné obsahy je oprávněna výhradně společnost twd SK, s.r.o. pokud není uvedeno jinak. Kopírování nebo reprodukování je povoleno pouze s písemným souhlasem společnosti twd SK, s.r.o. .

Obzvláště není povoleno kopírovat a pro vlastní účely používat použité obrázky. Logo společnosti twd SK, s.r.o. a slovní výraz twd SK, s.r.o. jsou chráněnými jmény a značkami společnosti twd SK, s.r.o. . Kromě toho vlastní společnost twd SK, s.r.o. množství dalších chráněných značek. Používání značek společnosti twd SK, s.r.o. je povoleno pouze po předchozím písemném souhlasu.



twd[®]



twd SK, s.r.o.

Priemyselná 15278/14, 974 01 Banská Bystrica
mobil: +421 914 100 000, e-mail: info@twd.sk

twd SK, s.r.o.

Kremnička 5, 974 03 Banská Bystrica
mobil: +421 911 424 069, e-mail: fach02@twd.sk

twd SK, s.r.o.

Pri Šajbách 9454/11, 831 06 Bratislava
mobil: +421 911 424 067, e-mail: bratislava@twd.sk

twd SK, s.r.o.

Trenčianska cesta 1667/2A, 957 01 Bánovce n. Bebravou
mobil: +421 911 424 026, e-mail: banovce@twd.sk

twd SK, s.r.o.

Holubyho 12, 040 01 Košice
mobil: +421 911 424 066, e-mail: kosice@twd.sk

twd SK, s.r.o. - Showroom

Puškinova 11, 085 01 Bardejov
mobil: +421 903 972 267, e-mail: bardejov@twd.sk

twd CZ, s.r.o.

Za Drahou 4735, 796 01 Prostějov, Česká republika
mobil: +420 737 272 922, e-mail: cz@twd.sk

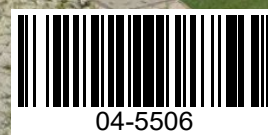

twd.sk